

BRAUN

Silk·expert Pro 3



90344951/VII-22 A





Braun Infolines

Deutsch	4
English	14
Français	23
Español	32
Português	41
Italiano	50
Nederlands	59
Dansk	68
Norsk	77
Svenska	86
Suomi	95

DE/AT	00 800 27 28 64 63 00 800 BRAUNINFOLINE
CH	08 44 - 88 40 10
UK	0800 783 7010
IE	1 800 509 448
FR	0 800 944 802 (service & appel gratuits)
BE	0 800 14 592
ES	900 814 208
PT	808 20 00 33
IT	800 440 017
NL	0 800-445 53 88
DK	70 15 00 13
NO	22 63 00 93
SE	020 - 21 33 21
FI	020 377 877

Type 6032

Braun GmbH
 Frankfurter Straße 145
 61476 Kronberg/Germany
www.braun.com
www.service.braun.com



CyDen Ltd., Block A,
 Bay Studios Business Park,
 Fabian Way, Swansea SA18QB, UK

DE/UK/FR/ES/PT/IT/NL/DK/NO/SE/FI









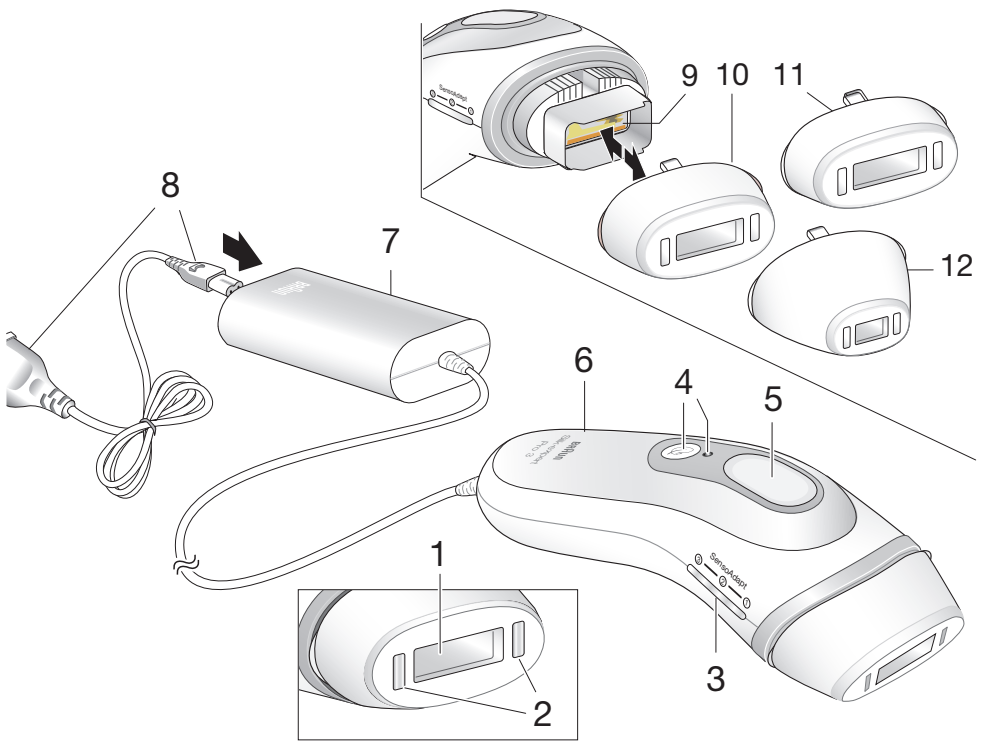





Points de collecte sur www.quifairedesdechets.fr
 Privilégiez la réparation ou le don de votre appareil !

Peut varier en fonction des modèles





Skin tone & Body hair type chart:

						
	I	II	III	IV	V	VI
	✓	✓	✓	✓	✓	✗
	✓	✓	✓	✓	✓	✗
	✓	✓	✓	✓	✓	✗
	✗	✗	✗	✗	✗	✗
	✗	✗	✗	✗	✗	✗
	✗	✗	✗	✗	✗	✗

✓ = geeignet / suitable / approprié /
apto / adequado / adatto /
geschikt / egnet / passende /
lämplig / sopii

✗ = nicht geeignet / not suitable / non approprié /
uso no apto / não adequado / non adatto /
niet geschikt / ikke egnet / ikke passende /
inte lämplig / ei sovi käyttöö

Deutsch

Unsere Produkte werden entwickelt, um höchste Ansprüche an Qualität, Funktionalität und Design zu erfüllen. Durch den Einsatz professioneller Lichttechnologie ermöglicht Ihnen Braun Silk-expert Pro 3 Intense Pulsed Light (IPL), unerwünschte, sichtbare Haare dauerhaft und bequem zu Hause zu entfernen. Bevor Sie das Gerät benutzen, lesen Sie bitte die Gebrauchsanleitung, Gegenanzeigen, Warnungen und Sicherheitshinweise sorgfältig durch und bewahren diese auf.

Dieses Gerät wurde entwickelt, um eine langfristige Reduzierung nachwachsender Haare nach einer bestimmten Anwendungszeit zu bewirken. Zu den idealen Anwendungsbereichen gehören:

Frauen: Beine, Arme, Achselhöhlen, Bikinizone und Gesicht (unterhalb der Wangenknochen)
ACHTUNG: Benutzen Sie das Gerät nicht in der Nähe der Augen und an der Stirn.

Männer: Schultern und Bereiche unterhalb (Brust, Rücken, Arme, Bauch, Beine)
ACHTUNG: Benutzen Sie das Gerät nicht im Gesicht, Nacken oder Genitalbereich.
Die Verwendung beim männlichen Bart oder Gesichtshaar kann zu permanenten oder ungleichmäßigen Ergebnissen führen, die ggf. zu unerwünschten Veränderungen der Gesichtshaut führen können.

IPL eignet sich nicht für jeden. Am effektivsten ist das Gerät bei hellen bis mittleren Hauttönen und dunklen Haarfarben. Bitte sehen Sie sich die Tabelle mit Hauttönen und Haarfarben auf Seite 3 an, um die Eignung des Geräts für Sie zu prüfen.

Beschreibung

- 1 Anwendungsfenster
- 2 SensoAdapt™ Hauttensoren
- 3 LED Energie-Anzeigen
- 4 Sensitiv-Modus-Taste mit Anzeige
- 5 Anwendungstaste
- 6 Griff
- 7 Netzteil
- 8 Netzstecker
- 9 Glasfilter (UV-Filter integriert)
- 10 Standard-Aufsatz
- 11 Breiter Aufsatz*
- 12 Präzisionsaufsatz*

*nicht bei allen Modellen

Funktionsweise

Braun Silk-expert Pro 3 wirkt unter der Hautoberfläche, indem Lichtenergie auf das Melanin im Haar einwirkt und so den Kreislauf nachwachsender Haare unterbricht. Durch kontinuierliche, regelmäßige Anwendung trägt die Lichtenergie dazu bei, das Nachwachsen unerwünschter Haare zu verhindern.



Braun Silk-expert verfügt über intelligente SensoAdapt™-Hautsensoren (2), die vor jedem Lichtimpuls Ihren Hautton lesen und die Lichtintensität für eine sichere und zugleich höchst effektive Anwendung automatisch anpassen. Sie ermöglichen die Behandlung geeigneter Hauttöne und beugen einer Anwendung vor, wenn Ihr Hautton zu dunkel ist.

Gegenanzeigen

Benutzen Sie das Gerät nicht, ...

- wenn Ihre Haut dunkler ist als der in der Hauttontabelle auf Seite 3 gezeigte Farbton V. Da dunkle Haut mehr Lichtenergie absorbiert, kann die Behandlung von sehr

dunkler Haut zu Beschwerden/Schmerzen und Nebenwirkungen (z. B. Verbrennungen, Bläschen, Entfärbung oder Vernarbung) führen und Ihre Haut verletzen.

- wenn Sie schwanger sind, stillen oder jünger als 18 Jahre sind, weil dieses Gerät nicht an entsprechenden Personen getestet wurde.
- wenn Sie bereits an Hautkrebs erkrankt waren oder Läsionen im Vorkrebsstadium aufweisen (z. B. Muttermale oder eine große Anzahl Leberflecken).
- wenn Sie Ihre Haut kürzlich auf künstlichem oder natürlichem Weg gebräunt haben. Ihre Haut ist nach der Sonnenlichtaufnahme ggf. empfindlich und anfällig für Nebenwirkungen der IPL-Behandlung (z. B. Verbrennungen, Bläschen, Entfärbung oder Vernarbung). Setzen Sie Ihre Haut nach der IPL-Anwendung keinem direkten Sonnenlicht aus.

Bei bestimmten Erkrankungen dürfen Sie dieses Gerät ebenfalls nicht benutzen.

Benutzen Sie das Gerät nicht in den folgenden Fällen:

- Sie haben eine chronische Erkrankung.
- Sie haben eine chronische Hauterkrankung (z. B. Schuppenflechte oder Weißfleckenkrankheit) oder geschädigte Haut (z. B. Sonnenbrand, Schnitte, offene Wunden oder akute Infektionen) in dem zu behandelnden Bereich.
- Sie haben Krampfadern in dem zu behandelnden Bereich.
- Sie haben eine bekannte Empfindlichkeit gegenüber Sonnenlicht (Photosensitivität) oder nehmen Medikamente, die die Haut empfindlicher machen (z. B. Retin A, Accutane oder andere örtlich begrenzte Retinoide).
- Sie haben zuvor ein Hautpeeling in dem zu behandelnden Bereich durchgeführt.
- Falls einer der genannten Fälle auf Sie zutrifft, kann dieses Gerät Ihre Haut verletzen oder vorhandene Erkrankungen verschlimmern. Es können Nebenwirkungen wie Verbrennungen, Bläschen und Veränderungen des Hauttons (Hyper- oder Hypopigmentierung) oder Vernarbungen auftreten.

Wenn Sie nicht wissen, ob die Verwendung dieses Geräts für Sie sicher ist, wenden Sie sich bitte an Ihren Allgemein- oder Hautarzt.

Wenn Sie irgendwelche Medikamente regelmäßig und über einen längeren Zeitraum hinweg einnehmen, fragen Sie bitte Ihren Arzt, ob Ihre Haut lichtempfindlich ist.

Warnungen

Verwenden Sie dieses Gerät nicht ...

- auf der Kopfhaut, an den Augenbrauen oder in der Nähe der Augen. Eine Verwendung in diesen Bereichen könnte zu einer dauerhaften Schädigung Ihrer Augen führen.
- wenn Sie eine Tätowierung oder ein Permanent-Make-Up in dem zu behandelnden Bereich haben.
- an den Brustwarzen, im Genitalbereich oder in der Nähe des Anus. Diese Bereiche haben ggf. eine dunklere Hautfarbe oder eine stärkere Haardichte, weshalb die Verwendung des Geräts in diesen Bereichen zu Unwohlsein/Schmerzen führen oder Ihre Haut verletzen kann.
- wenn Sie braune oder schwarze Flecken wie Sommersprossen, Muttermale, Leberflecken oder Warzen in dem zu behandelnden Bereich haben.
- an Bart/Gesichtshaar bei Männern.

Es wird nicht empfohlen, dieses Gerät in Bereichen zu verwenden, in denen Dermalfüller vorhanden sind.

Verwenden Sie das Gerät nicht mehr als einmal pro Woche an derselben Stelle. Nach längerer oder wiederholter Behandlung an einer Stelle können Hautschäden auftreten.



Sicherheit der Augen

Sehen sie nicht direkt in den Glasfilter (9) und richten Sie das Gerät nicht auf die Augen. Zur Ihrer Sicherheit und der von Personen in der Nähe kann das Gerät nur aktiviert werden, wenn beide Hautsensoren direkt auf der Haut platziert werden. Sollte das Gerät einen Lichtimpuls auslösen, wenn die Hautsensoren NICHT die Haut berühren, verwenden Sie das Gerät nicht mehr und kontaktieren Sie Ihren Einzelhändler.

Es können Augenverletzungen (die zum Verlust des Sehvermögens führen können) oder Hautverletzungen auftreten, wenn die Anweisungen nicht befolgt werden. Schützen Sie das Auge vor Exposition. Verwenden Sie das Gerät nicht über den Augenlidern oder in der Nähe des Auges.

Vorsicht

- Dieses Gerät ist für einen einzelnen Benutzer vorgesehen.
- Es darf nicht von Personen unter 18 Jahren genutzt werden.
- Personen mit eingeschränkten physischen, sensorischen oder mentalen Fähigkeiten oder einem Mangel an Erfahrung und/oder Wissen dürfen das Gerät verwenden, wenn sie dabei unter Aufsicht stehen oder eine Anleitung zur sicheren Verwendung des Geräts erhalten haben und die damit verbundenen Risiken verstehen.
- Kinder sollten beaufsichtigt werden, damit sie nicht mit dem Gerät spielen. Bewahren Sie das Gerät immer für Kinder unzugänglich auf.

Elektrizität und Brandschutz

Prüfen Sie Gerät und Kabel regelmäßig auf sichtbare Anzeichen von Beschädigungen. Im Falle von Beschädigungen oder Rissen das Gerät nicht benutzen. Die Verwendung eines beschädigten Geräts kann zu einem Stromschlag führen. Im Falle eines Defekts lassen Sie das Gerät bitte von einem autorisierten Servicecenter prüfen und reparieren. Eine unsachgemäß ausgeführte Reparatur kann zu extremen Risiken für den Benutzer führen. Ziehen Sie nach der Benutzung des Geräts immer den Netzstecker.

GEFAHR

Versuchen Sie niemals, das Gerät zu reparieren oder zu öffnen, da Sie dadurch ggf. in Kontakt mit elektrischen Bestandteilen oder pulsierter Lichtenergie kommen. Beides kann zu ernsthaften Verletzungen und/oder einer dauerhaften Schädigung der Augen führen.

Verwenden Sie das Gerät nicht in der Nähe von Wasser oder nassen Oberflächen wie Badewannen, Duschen, Waschbecken oder anderen Behältnissen, die Wasser enthalten. Wenn das Gerät nass wird, darf es nicht verwendet werden. Die Verwendung eines nassen Geräts kann zu elektrischen Schlägen führen.



Verwenden Sie das Gerät nicht, wenn es beschädigt ist (z. B. wenn das Gehäuse Risse aufweist oder das Kabel beschädigt ist). Die inneren Teile enthalten elektrische Ladungen, die gefährlich sind.

Prüfen Sie das Anwendungsfenster (1) regelmäßig auf Beschädigung: Verwenden Sie das Gerät nicht, wenn der Glasfilter (9) gerissen ist oder fehlt.

Berühren Sie den Glasfilter nicht während der Benutzung oder unmittelbar danach, da er sich während des Gebrauchs aufheizt.

Verwenden Sie keine petroleumbasierten oder entzündlichen Reinigungsmittel (Alkohol, Azetone) auf dem Gerät, da diese zu Brandgefahr führen.

Verwenden Sie keine aggressiven Reinigungsmittel. Diese können das Gerät beschädigen oder den Glasfilter zerkratzen.

Verwenden Sie das Gerät nicht zu anderen Zwecken als zur Entfernung unerwünschter Haare.

Verwenden Sie das Gerät nicht auf anderen Oberflächen als auf der Haut. Drücken Sie die Anwendungstaste nicht, wenn das Anwendungsfenster (1) keinen vollständigen Kontakt zur Haut aufweist.

Blockieren Sie nicht die Lüftungsschlitze. Das Gerät überhitzt ggf. und kann Ihnen elektrische Schläge zufügen oder einen Brand auslösen.

Anwendung

Vorbereitung des zu behandelnden Bereichs



Entfernen Sie vor der Verwendung des Geräts alle sichtbaren Haare auf der Haut. Benutzen Sie Ihre bevorzugte Methode zur Haarentfernung. Damit das Anwendungsfenster sauber und intakt bleibt, dürfen auf der Hautoberfläche keine Haare mehr sein. Reinigen Sie den zu behandelnden Bereich und tupfen Sie ihn trocken.



Gerät anschließen:

Verwenden Sie den Netzstecker (8), um das Netzteil mit der Steckdose zu verbinden. Drücken Sie eine beliebige Taste (4 oder 5) um das Gerät zu aktivieren. Die LED Energie-Anzeigen (3) leuchten einmal auf und der Lüfter beginnt zu laufen. Das Gerät ist nun betriebsbereit und erwärmt sich während des Betriebs geringfügig.

Automatische Lichtanpassung

Wenn beide Hauttonsensoren (2) Hautkontakt haben, liest das Gerät Ihren Hautton und wählt automatisch die geeignete Lichtintensität, die durch weiße LEDs auf den Energie-Anzeigen (3) angezeigt wird. Diese bestätigen, dass das Gerät betriebsbereit ist.

	heller Hautton → hohe Lichtintensität
	dunkler Hautton → niedrige Lichtintensität

	keine LEDs	kein Hautkontakt →Gerät kann nicht aktiviert werden
	rote LED	ungeeigneter Hautton →Gerät kann nicht aktiviert werden

Sensitiver Modus

Drücken Sie die Sensitiv-Modus-Taste (4), um die Lichtintensität zu verringern. Die Sensitiv-Modus-Anzeige leuchtet auf, wenn dieser Modus aktiviert ist. Drücken Sie zum Deaktivieren nochmals auf die Taste.

Die Energie-Anzeige balken blinken auf, um den Wechsel der Lichtintensität zu bestätigen. Wenn Sie die Sensitiv-Modus-Taste (4) länger als 3 Sekunden gedrückt halten, schaltet sich das Gerät ab.

Nach 10 Minuten ohne Verwendung wird das Gerät automatisch deaktiviert. Um es wieder zu aktivieren, drücken Sie eine beliebige Taste.

Hautverträglichkeitstest

Wir empfehlen Ihnen, die Reaktion Ihrer Haut auf den Braun Silk-expert vor der ersten Anwendung auf einem kleinen Bereich der zu behandelnden Haut zu testen (etwa 2 x 3 cm, entsprechend der Fläche von zwei nebeneinander gesetzten Lichtimpulsen).

Führen Sie einen Test wie unten im Kapitel «Anwendungsmethoden», Abschnitt «STEMPELN» beschrieben durch.

Warten Sie 24 Stunden, bevor Sie den getesteten Bereich prüfen. Wenn die Haut normal erscheint, können Sie mit der ersten Behandlung beginnen. Falls sich eine Hautreaktion entwickelt, verwenden Sie das Gerät nicht mehr und wenden sich an Ihren Arzt. Warten Sie mindestens eine Woche, bevor Sie den getesteten Bereich erneut behandeln.

Anwendungsmethoden

Der zu behandelnde Bereich muss haarlos, sauber und trocken sein. Schauen Sie vor dem Drücken der Anwendungstaste vom Gerät weg, um das helle Licht zu meiden. In seltenen Fällen kann der Lichtimpuls einem Nutzer zu hell erscheinen. Dies geht mit keinem Sicherheitsrisiko einher. Für zusätzlichen Komfort empfehlen wir, die Behandlung in einem gut beleuchteten Raum durchzuführen, um die wahrgenommene Helligkeit zu minimieren.

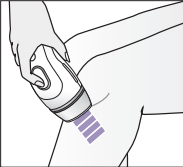
<p>GLEITEN für die schnelle und effiziente Anwendung auf großen Bereichen (z. B. an den Beinen)</p> 	<p>STEMPELN für die Anwendung auf kleinen, schwer zu erreichenden Bereichen (z. B. Gesicht bei Frauen, Bikinizone, Achseln, Knie, Schienbeine, Knöchel)</p> 
<p>1. Platzieren Sie das Anwendungsfenster (1) fest auf der Haut und vergewissern Sie sich, dass beide Hauttonsensoren (2) Hautkontakt haben. Weiße LEDs leuchten an den Energie-Anzeigen (3) auf.</p>	<p>1. Platzieren Sie das Anwendungsfenster (1) fest auf der Haut und vergewissern Sie sich, dass beide Hauttonsensoren (2) Hautkontakt haben. Weiße LEDs leuchten an den Energie-Anzeigen (3) auf.</p>
<p>2. Drücken und halten Sie die Anwendungstaste (5). Das Gerät löst Lichtimpulse aus.</p>	<p>2. Drücken Sie die Anwendungstaste (5) und lassen Sie sie sofort wieder los. Das Gerät löst einen Lichtimpuls aus.</p>
<p>3. Bewegen Sie das Gerät langsam und gleichmäßig von unten nach oben über den zu behandelnden Bereich. Stellen Sie sicher, dass das Gerät immer vollständigen Hautkontakt hat. Nur so werden kontinuierlich Lichtimpulse ausgelöst.</p>	<p>3. Heben Sie das Gerät ab und platzieren Sie es auf dem angrenzenden zu behandelnden Bereich. Warten Sie auf weiße LEDs auf den Energie-Anzeigen (3), drücken Sie dann die Anwendungstaste und lassen Sie sie wieder los.</p>
<p>Sobald Sie den ersten Gleitzug beendet haben, heben Sie das Gerät ab und wiederholen die Schritte 1 bis 3, um den nächsten angrenzenden Bereich mit einem parallelen Zug zu behandeln.</p>	<p>Fahren Sie mit der Anwendung Bereich für Bereich fort, bis Sie die ganze gewünschte Anwendungszone behandelt haben.</p>

Vergewissern Sie sich, dass Sie keinen Bereich auslassen, indem Sie das Anwendungsfenster direkt neben dem zuvor behandelten Bereich platzieren, ohne Platz dazwischen zu lassen. Vermeiden Sie überlappende oder doppelte Behandlung desselben Bereichs, da dies das Risiko von unerwünschten Reaktionen erhöhen kann.

Wenn Sie einen intensiven Schmerz verspüren, unterbrechen Sie die Anwendung sofort und wenden sich an Ihren Arzt, bevor Sie das Gerät erneut benutzen.

Anwendungsaufsatz/-aufsätze

Der Standardaufsatz (10) kann in allen Bereichen verwendet werden.

Der breite Aufsatz (11)* eignet sich für eine effiziente Haarentfernung in größeren Körperbereichen.

Der Präzisionsaufsatz (12)* wurde speziell für kleine, kurvige, schwer erreichbare Bereiche entwickelt.

* nicht bei allen Modellen

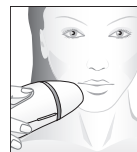

Gesichtsbehandlung (nur für Frauen)

- Führen Sie vor der Anwendung im Gesicht einen Test auf einer Hautpartie durch. Entfernen Sie alle sichtbaren Haare, Kosmetika, Lotionen und Cremes vom zu behandelnden Bereich.
- Schließen Sie vor dem Drücken der Anwendungstaste die Augen oder sehen Sie vom Gerät weg, um nicht in das helle Licht zu blicken. Behandeln Sie denselben Bereich nicht zweimal, da dies das Risiko von Nebenwirkungen erhöht.
- Vermeiden Sie während der Behandlung des Oberlippenbereiches den Kontakt zu Lippen und Nasenlöchern. Der Bereich zwischen den Nasenlöchern ist oft empfindlich.
- Verwenden Sie das Gerät nicht bei permanentem/semipermanentem Lipliner.
- TIPP: Drücken Sie Ihre Lippen zusammen, damit das Licht nicht auf die Oberlippe selbst trifft.
- Das Haarwachstum unterhalb des Kinns ist oftmals dichter und stärker. Das kann gelegentlich zu einer leichten Hautrötung nach der Behandlung führen. Diese Rötung ist jedoch nur vorübergehend und sollte nach 24 Stunden vollständig abgeklungen sein.

HINWEIS:

- Wenn Rötungen oder ein brennendes Gefühl auftreten und mehrere Minuten andauern, verwenden Sie ein kühles Handtuch oder Pad, um den Bereich zu beruhigen.
- Wenn Sie Pigmentveränderungen auf der Haut bemerken, z. B. eine Aufhellung oder Verdunkelung, sollten Sie das Gerät nicht mehr verwenden. Holen Sie medizinischen Rat ein, um die Ursache zu ermitteln, die ggf. auf eine Erkrankung zurückzuführen ist.

Anwendungsplan

Anfangsphase	1 Anwendung pro Woche (4–12 Wochen)
Erhaltungsanwendungen	je nach Bedarf, z. B. alle 1–2 Monate

Der typische Haarwachstumszyklus variiert von Person zu Person und kann bis zu 16 Monate dauern, abhängig vom Körperbereich (Unterarm, Unterschenkel, Bikinibereich). Da nur aktiv wachsende Haare für eine Lichtbehandlung empfänglich sind, ist es wichtig, mehrere Behandlungen durchzuführen, um eine dauerhaft glatte Haut zu erzielen. Aus diesem Grund empfehlen wir eine Anfangsphase mit jeweils einer Anwendung pro Woche über 4 bis 12 Wochen.

Falls Sie keine Haare mehr wachsen sehen, brauchen Sie die Anwendung nicht über 12 Wochen fortzusetzen. Behandeln Sie dann nur noch einmal monatlich, um dauerhaft glatte Haut beizubehalten.

Nach der Behandlung

Trennen Sie den Netzstecker von der Steckdose, sobald Sie die Anwendung abgeschlossen haben.

Wir empfehlen nach der Behandlung die Verwendung einer Sonnencreme mit LSF 15, falls Sie die behandelten Bereiche der Sonne aussetzen wollen. Wir empfehlen außerdem, künstliches Licht wie in Bräunungskabinen oder Solarien zu vermeiden.

Vermeiden Sie 24 Stunden nach Anwendung alle Aktivitäten und Hautprodukte, die die Haut irritieren können. Vermeiden Sie Whirlpools, Saunen, eng anliegende Kleidung, Bleich-Cremes sowie parfümierte

und Peeling-Produkte. Diese können zu einer Reizung in Form von Jucken oder Rötungen in den behandelten Bereichen führen.

Reinigung und Aufbewahrung

Die Hautsensoren (2) und das Anwendungsfenster (1) sollten nach jeder Anwendung auf Beschädigungen untersucht und mit einem trockenen, fusselfreien Tuch abgewischt werden. Flecken oder schwarze Punkte müssen sofort nach der Anwendung entfernt werden. Berühren oder reinigen Sie den Glasfilter (9) nicht sofort nach der Benutzung, um ein Abkühlen zu ermöglichen. Wischen Sie das Gerät und insbesondere das Anwendungsfenster nach der Benutzung mit einem trockenen, fusselfreien Tuch ab.

Spülen Sie das Gerät nicht mit Wasser oder anderen Flüssigkeiten ab und tauchen Sie es nicht unter Wasser.

Bewahren Sie die Aufsätze (10, 11, 12) mit ihren eingebauten Reflektoren frei von Schmutz, Haaren und anderen Verunreinigungen auf, um die maximale Leistung zu gewährleisten. Reinigen Sie die Aufsätze nicht mit Wasser, sondern säubern Sie sie vorsichtig mit einem trockenen Tuch.

Bewahren Sie das Gerät an einem kühlen, trockenen Ort auf. Stellen Sie sicher, dass das Anwendungsfenster und die Hautsensoren vor Beschädigungen geschützt sind.

Mögliche Nebenwirkungen

Manche Personen können während der Anwendung des Geräts ein leichtes Unbehagen empfinden (z. B. Wärmegefühl oder Hautrötungen); das ist jedoch normal. Ggf. spüren Sie Wärme und ein Prickeln, wenn Sie den Lichtimpuls aktivieren, gefolgt von einer Hautrötung. Diese Reaktion verschwindet normalerweise innerhalb von 24 Stunden. Unerwünschte Nebenwirkungen treten üblicherweise sofort oder innerhalb von 24 Stunden auf. In seltenen Fällen treten sie erst bis zu 72 Stunden später auf. Wenn Ihre Haut unnormale Reaktionen zeigt, kontaktieren Sie bitte Ihren Arzt.

Nebenwirkung	Empfohlene Beurteilung und Reaktion
Wärmegefühl oder Prickeln während der Anwendung, das normalerweise nach einigen Sekunden oder einer Minute abklingt und bei fortgesetzter Anwendung abnimmt.	Das ist normal für IPL-Anwendungen. Verwenden Sie das Gerät weiterhin gemäß der Bedienungsanleitung.
Heftige Beschwerden oder Schmerzen während der Behandlung oder danach.	Unterbrechen Sie die Anwendung und wenden Sie sich an Ihren Arzt, bevor Sie das Gerät wieder verwenden.
Hautrötungen während oder nach der Anwendung, die innerhalb von wenigen Minuten bis zu mehreren Stunden abklingen.	Das ist zu erwarten und normal bei allen IPL-Anwendungen. Sie können das Gerät weiterhin gemäß der Anleitung benutzen, sobald die Hautrötung abgeklungen ist.
Hautrötungen, die nicht innerhalb von 24 - 48 Stunden nach der Behandlung abklingen.	Unterbrechen Sie die Anwendung und wenden Sie sich an Ihren Arzt, bevor Sie das Gerät wieder verwenden.
In sehr seltenen Fällen:	
Schwellung und Rötung um das Haarfollikel, die innerhalb von zwei bis drei Tagen abklingen.	Sie können das Gerät weiterhin gemäß Anleitung benutzen, sobald die Schwellung und die Rötung um das Haarfollikel abgeklungen sind.
Schwellung und Rötung rund um das Haarfollikel, die nicht innerhalb von zwei bis drei Tagen abklingen.	Unterbrechen Sie die Anwendung und wenden Sie sich an Ihren Arzt, bevor Sie das Gerät wieder verwenden.
Vorübergehende Veränderungen der Hautfarbe (Aufhellung oder Verdunkelung).	Wenn sich Ihre Hautfarbe verändert, verwenden Sie das Gerät nicht mehr und wenden sich an Ihren Arzt.
Stärkeres Haarwachstum in den Behandlungsbereichen (eher möglich bei Menschen mediterraner Abstammung).	Wenn dieses stärkere Haarwachstum nach mehreren Anwendungen anhält, unterbrechen Sie die Anwendung und wenden Sie sich an Ihren Arzt.

Fehlerbehebung

Die folgende Anleitung zur Fehlerbehebung soll Ihnen dabei helfen, erste Probleme mit dem Gerät zu beheben.

Problem	Lösung
Die Energie-Anzeigen leuchten nicht auf, wenn das Anwendungsfenster auf der Haut platziert wird.	Stellen Sie sicher, dass das Gerät an eine Steckdose angeschlossen ist. Drücken Sie eine beliebige Taste, um das Gerät zu aktivieren. Vergewissern Sie sich, dass beide Hautsensoren vollständigen Hautkontakt haben. Falls erforderlich, verschieben Sie das Gerät so, dass beide Hautsensoren vollständigen Hautkontakt haben.
Das Gerät funktioniert nicht in kleinen Bereichen.	Verwenden Sie den Präzisionsaufsatz (falls verfügbar) an kleinen, schwer erreichbaren Bereichen. Vergewissern Sie sich, dass beide Hautsensoren Hautkontakt haben.
Verzögerte Blitzgeschwindigkeit	Gerät ist im Überhitzungsschutzmodus. Lassen Sie es abkühlen, damit es wieder mit normaler Geschwindigkeit arbeitet.
Auf den Energie-Anzeigen leuchtet nur die erste LED in rot.	Ungeeigneter Hautton. Ihre Haut ist entweder zu hell oder zu dunkel. Das Gerät wird keinen Blitz auslösen.
Sensitiv-Modus-Taste blinkt.	Das Gerät ist deaktiviert. Drücken Sie eine beliebige Taste, um das Gerät wieder zu aktivieren.
Die erste LED der Energie-Anzeigen blinkt rot.	Der Aufsatz (10, 11, 12) wurde abgenommen. Setzen Sie ihn wieder auf.
Die Energie-Anzeigen zeigen ein ungewöhnliches Muster – es leuchten eine rote LED und einzelne weiße LEDs.	Es liegt ein Gerätefehler vor. Das Gerät ist nicht betriebsbereit. Ziehen Sie den Stecker aus der Steckdose und verbinden Sie das Gerät erneut. Wenn das Problem weiterhin besteht, wenden Sie sich für die Reparatur an eine Braun-Servicestelle.
Alle weißen LEDs leuchten auf.	Das Produkt hat das Ende seiner Lebensdauer erreicht. Die maximale Anzahl von Lichtimpulsen (300.000) wurde erreicht.
Das Gehäuse ist gerissen, das Gerät scheint defekt zu sein.	Verwenden Sie das Gerät nicht , wenn der Griff, das Netzteil oder der Netzstecker beschädigt ist. Falls Sie die Sicherheit des Geräts anzweifeln oder den Verdacht haben, dass es auf irgendeine Art und Weise beschädigt ist, dürfen Sie das Gerät nicht verwenden.











Entsorgung

Das Produkt enthält wiederverwertbare Elektrobauteile. Zum Schutz der Umwelt entsorgen Sie es bitte nicht mit dem Hausmüll, sondern geben es bei einer lokalen Sammelstelle ab.



Zeichen und Symbole

Folgende Symbole und Zeichen sind auf dem Netzteil zu finden:

	Typ BF Anwendungsteil		Entsorgung gemäß der Richtlinie über Elektro- und Elektronik-Altgeräte (WEEE)
	Schutzklasse II (doppelt schutzisoliert)		E Konformitätszeichen mit Nummer der benannten Stelle
	Optische Strahlung		Hersteller
	Gebrauchsanweisung befolgen		Vor Nässe schützen
	Nicht in Badewanne oder Dusche verwenden.	UDI	Spezifische Gerätekennung
	Seriennummer / Herstellungsjahr	LOT	Losnummer

Technische Daten:

Wiederholungsrate:	0,6 - 0,67 Sek. (je nach Einstellung), Dauerbetrieb
Max. optische Leistung:	4,21 J/cm ²
Pulslänge:	2,6 msec FWHM
Wellenlänge:	510-2000 nm
Eingang:	100 - 240V~, 50-60Hz, 1.7 - 0.91A
Betriebstemperatur:	5 °C - 40 °C
Optimale Betriebstemperatur:	15 °C - 30 °C
Luftfeuchtigkeit:	bis 93 % rel., nicht-kondensierend
Luftdruck:	700 hPa bis 1060 hPa
Behandlungsfläche (Lichtfenster):	
Standard-Aufsatz:	3 cm ²
Breiter Aufsatz:	4 cm ²
Präzisionsaufsatz:	1,5 cm ²

Transportbedingungen

Temperaturbereich:	- 25 °C bis 70 °C
Luftfeuchtigkeit:	bis zu 93% R.H. nicht kondensierend
Luftdruck:	500 - 1060 hPa

Das Gerät ist für 300.000 Lichtimpulse ausgelegt und kann von einer Person ca. 5 Jahre lang benutzt werden.

Dieses Gerät erfüllt die folgenden Normen:

IEC 60601-1:2005/A2:2012, CAN/CSA-C22.2 No. 60601-1:2014, ANSI/AAMI ES60601-1:2005 / A1:2012, IEC 60601-1-11:2015, IEC 60601-2-57:2011, EN 55014-1:2017, EN 55014-2:2015, EN 61000-3-2:2014, EN 61000-3-3:2013

Änderungen vorbehalten.

Garantie

Als Hersteller übernehmen wir für dieses Gerät – nach Wahl des Käufers zusätzlich zu den gesetzlichen Gewährleistungsansprüchen gegen den Verkäufer – eine Garantie von 2 Jahren ab Kaufdatum. Innerhalb dieser Garantiezeit beseitigen wir nach unserer Wahl durch Reparatur oder Austausch des Geräts unentgeltlich alle Mängel, die auf Material- oder Herstellungsfehlern beruhen. Die Garantie kann in allen Ländern in Anspruch genommen werden, in denen dieses Braun Gerät von uns autorisiert verkauft wird. Von der Garantie sind ausgenommen: Schäden durch unsachgemäßen Gebrauch, normaler Verschleiß und Verbrauch sowie Mängel, die den Wert oder die Gebrauchstauglichkeit des Geräts nur unerheblich beeinflussen. Bei Eingriffen durch nicht von uns autorisierte Braun Kundendienstpartner sowie bei Verwendung anderer als Original Braun Ersatzteile erlischt die Garantie.

Im Garantiefall senden Sie das Gerät mit Kaufbeleg bitte an einen autorisierten Braun Kundendienstpartner. Die Anschrift finden Sie unter www.service.braun.com oder können Sie kostenlos unter 00800/27 28 64 63 erfragen.

English

Our products are designed to meet the highest standards of quality, functionality and design. Using professional light technology, Braun Silk-expert Pro 3 Intense Pulsed Light (IPL) allows you to permanently remove unwanted, visible hair comfortably at home. Before using the device, please read the use instructions carefully, including all contraindications, warnings and safety information, and keep them for future reference.

This device has been designed to effect long-term hair growth reduction after a certain period of treatment. Ideal body areas for use include:

Women: Legs, arms, underarms, bikini area and face (below cheek bones)

CAUTION: Do not use the device near the eyes and along the forehead.

Men: Shoulders and below (chest, back, arms, stomach, legs)

CAUTION: Do not use on the face, neck or genital area.

Usage on male beards or facial hair may lead to permanent or uneven results which may produce changes in facial characteristics that may not be desirable.

IPL is not suitable for everyone. It is most effective on light to medium skin tones and dark hair colors. Please, refer to the skin tone and hair color chart on page 3 to see if the device is suitable for you.

Description

- 1 Treatment window
- 2 SensoAdapt™ skin tone sensors
- 3 LED Power bars
- 4 Sensitive mode button with indicator
- 5 Treatment button
- 6 Handle
- 7 Base station
- 8 Mains cord
- 9 Glass filter (integrated UV filter)
- 10 Standard head
- 11 Wide head*
- 12 Precision head*

* not with all models

How does it work?

Braun Silk-expert Pro 3 works beneath the skin surface by targeting the melanin in the hair follicle, helping to break the cycle of hair re-growth. With continued, periodic use, the light energy helps prevent unwanted hair from reaching the skin surface.



The intelligent SensoAdapt™ skin sensors (2) continuously read your skin tone before every flash, automatically adapting the light intensity for best efficacy and safety. This allows treatment of appropriate skin tones, but prevents treatment if your skin tone is too dark.

Contraindications

Do not use the device ...

- if your skin is darker than skin tone V shown on the skin tone chart on page 3. Since dark skin absorbs more light energy, treating very dark skin may cause

discomfort/pain and adverse effects (e.g., burns, blisters, discoloration or scarring) and injure your skin.

- if you are pregnant, lactating, or under the age of 18 as this device has not been tested with these individuals.
- if you have a history of skin cancer or precancerous lesions (e.g., nevi or a large number of moles).
- If your skin has been artificially or naturally tanned recently. Your skin may be sensitive following sun exposure and particularly susceptible to side effects of IPL treatment (e.g. burn, blister, discolour or scar to your skin). Also, avoid unprotected exposure to direct sunlight after your IPL treatment.

Certain conditions can also prohibit the use of this device.

Do not use the device if any of the following applies:

- You have a chronic medical condition.
- You have a chronic skin disease (e.g. psoriasis or vitiligo) or damaged skin (e.g. sunburn, cuts, open wounds or active infections) in the areas you wish to treat.
- You have varicose veins in the area you wish to treat.
- You have a known sensitivity to sunlight (photosensitivity) or are taking medication that may make the skin more sensitive (e.g. Retin A, Accutane and/or other topical retinoids).
- You have had a professional skin peel treatment on the area you wish to treat.
- You have any of the above, this device may injure your skin or make existing conditions worse. You may experience side effects such as burns, blisters and skin color changes (hyper- or hypo-pigmentation) or scarring.

If you are unsure whether this device is safe for you to use, please consult your physician or dermatologist.

If you take any kind of medication regularly and over a long period of time, please consult your physician for any potential impact on skin sensitivity to light.

Warnings

Do not use on ...

- scalp, eyebrows or anywhere near or around the eyes. Use in these areas may permanently damage your eyes.
- a tattoo or permanent makeup in the treatment area.
- nipples, genitals or around the anus. These areas may have a darker skin color and/or greater hair density and using the device in these areas may cause discomfort/pain or injure your skin.
- dark brown or black spots such as freckles, birthmarks, moles or warts in the treatment area.
- beard / facial hair for men.

It is not recommended to use the device on areas of skin where dermal fillers are present.

Do not use more than once a week on the same area. Damage of skin may occur after prolonged or repeated treatment on one site.



Eye safety

Do not look directly into the glass filter (9) or attempt to activate the device toward the eyes. To protect the safety of your eyes and those of individuals nearby, the device will only activate when both skin tone sensors are placed against the skin. If at any time the device activates when both sensors are NOT in contact with the skin, STOP use immediately and contact your retailer.

Possible eye injury (potentially leading to loss of vision) or skin injury if instructions are not followed. Protect the eye from exposure. Do not use the appliance over the eye lids or close to the eye.

Precautions

- The device is intended for a single user.
- It is not intended for use by people under 18 years old.
- People with reduced physical, sensory or mental capabilities or lack of experience and knowledge, may use the device if they have been given supervision or instruction concerning the safe use of the device and understand the hazards involved.
- Children should be supervised to ensure that they do not play with the device. Always keep the device out of children's reach.

Electrical and fire safety

Regularly check the device and cords for visible signs of damage. In case of damage or cracks, stop using the device. Electric shock may result from using a damaged device. In case of defects, have the device checked and repaired by an authorized service center. Unqualified repair work can lead to extreme hazards for the user. Always unplug the device after use.

DANGER

Never attempt to repair and open the device, as this may expose you to dangerous electrical components and to pulsed light energy, either of which may cause serious bodily damage and/or permanent eye injury.

Do not use in or near water and wet surfaces such as bathtubs, showers, basins or other vessels that may contain water. If the device becomes wet, it should not be used. Electric shock may result from using a wet device.



Do not use if the device is damaged (e.g. cracked housing, cord damage etc). Internal parts contain electric charges that are hazardous.

Regularly inspect the treatment window (1) for damage:

Do not use if the glass filter (9) is cracked or missing. Do not use if the built-in reflector is missing or not in correct place.

Do not touch the glass filter during or directly after use since it will get hot.

Do not use petroleum-based or flammable cleaning agents (alcohol, acetones) on the device as these pose a fire risk.

Do not use abrasive cleaning agents. These may damage the device or scratch the glass filter.

Do not attempt to use this device other than for removing unwanted hair.

Do not use the device on a surface other than skin. Do not press the treatment button when the treatment window (1) is not placed in full contact with the skin.

Do not block the cooling vents. The device may overheat and pose an electric shock risk or fire hazard.

How to use

Preparing the treatment area





Remove any visible hair on the skin before using the device. You may use your preferred hair removal method. To keep the treatment window clean and prevent hair burns, ensure there is no hair remaining on the skin surface. Clean the treatment area and pat it dry.

To power on the device:

Use the mains cord (8) to connect the base station to an electrical outlet. Press any button (4 or 5) to activate the device. The LED power bars (3) will light up once and, a fan starts running. This means the device is in READY mode. During operation, the device will heat up slightly.

Automatic light adaptation

When both skin tone sensors (2) have skin contact, the device reads your skin tone and selects the appropriate light intensity which is indicated by white LEDs on the Power bars (3). These confirm that the device is ready to flash.

	light skin tone → high light intensity
	dark skin tone → low light intensity
 no LEDs	no skin contact → device will not flash
 red LED	invalid skin tone → device will not flash

Sensitive mode

Push the sensitive mode button (4) to reduce the light intensity. The sensitive mode indicator lights up when it is activated. To deactivate it, press the sensitive mode button again.

The power bars flash to confirm a change in the light intensity setting.

When holding the sensitive mode button (4) longer than 3 seconds, the device is deactivated.

After 10 minutes without use, the device is automatically deactivated.

Press any button to reactivate it.

Patch Test

Before your first treatment, we recommend you test your skin for reaction to Braun Silk-expert on a small area of skin of the body part you plan to treat (about 2 x 3 cm in size; equivalent to the size of two flashes, side by side).

Perform a patch test as described below in chapter «Treatment methods», section «STAMPING». Wait 24 hours to examine the test area. If the skin appears normal, begin your first treatment. If a skin reaction develops, discontinue using the device and consult your physician. Do not treat the patch tested area for at least one week after the test.

Treatment methods

The area to be treated must be hair-free, clean and dry. Before pushing the treatment button, look away from the device to avoid the bright light. In seldom cases, a user may find the flash too bright. However, there is no safety risk associated with this. For increased comfort, we recommend treating in a well-lit room to help reduce the perceived brightness.

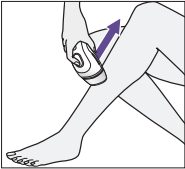
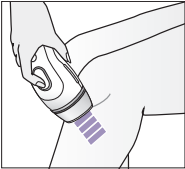
<p>GLIDING for fast and efficient treatment of large areas (e.g. legs).</p>		<p>STAMPING for treating small, hard-to reach areas (e.g. face for females, bikini line, underarms, knee, chin, ankles)</p>	
<p>1. Place the treatment window firmly on your skin, ensuring both skin sensors have skin contact. The power bars (3) show white LEDs</p>			
<p>2. Press and hold the treatment button (5). The device will begin to flash.</p>		<p>2. Press and instantly release the treatment button (5). The device will emit a flash.</p>	
<p>3. Move the device <u>slowly and continuously</u> from the bottom to the top of the treatment area. Make sure to always keep full skin contact so that the device flashes continuously.</p>		<p>3. Lift off the device and place it onto the next adjacent spot to be treated. Wait for the power bars to show white LEDs. Then press and release the treatment button.</p>	
<p>Once the gliding stroke is completed, lift the device off the treatment area. Repeat steps 1-3 to treat the next adjacent area in a parallel stroke.</p>		<p>Continue treatment spot by spot until you have completed the entire area you wish to treat.</p>	

Make sure you avoid missed areas by placing the treatment window directly next to the previously treated spot without leaving any space between treated areas. Avoid overlapping treatment or treating the same area twice as this may increase the chance of producing adverse reactions.

If you feel intense pain, stop treatment immediately and consult your physician before using the device again.

Treatment head(s)

The standard head (10) can be used on all areas.

The wide head (11)* is efficient on large body areas.

The precision head (12)* has been specifically designed for small, curvy, hard to reach areas.

* not with all models

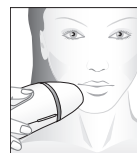

How to treat the face (females only)

- Before treating the face, make sure you have done a patch test. Remove any visible hair and cosmetics, lotions and creams from the area you wish to treat.
- Before pressing the treatment button, close your eyes or look away to avoid the bright light. Avoid treating the same area twice as this may increase the chance of producing adverse reactions.
- When treating the upper lip area, avoid contact with the lips and the nostrils. The central area below the nostrils might be sensitive.
- Do not use on permanent / semi-permanent lip liner on the lip margin.
- TIP: You can press your lips together to ensure that the light does not activate on the upper lip itself.
- Hair growth under the chin can be denser and coarser. This can sometimes lead to slight skin reddening following a treatment. This redness is temporary and should completely disappear after 24 hours.

NOTE:

- If redness or a burning sensation occurs and lasts for several minutes, apply a cool cloth/pad to soothe the area.

- If any pigment changes in the skin, e.g., lightening or darkening, are observed, stop using the device. Seek medical advice to determine the cause which may be due to an underlying medical condition.

Treatment plan

Start-up phase	1 treatment per week (4-12 weeks)
Maintenance treatment	continue treating to your needs, e.g. every 1-2 months.

The typical hair growth cycle varies between individuals and could take up to 16 months depending on body area (underarm, lower leg, bikini area). Since only hairs in their growing phase are susceptible to treatment with light, it is important to do multiple treatments to achieve continuously smooth skin. For this reason, we recommend a start-up phase with one treatment per week over a period of 4 - 12 weeks.

In case you no longer see hair growing, you do not need to complete the full 12 weekly treatments. You can switch to the maintenance treatments.

After treatment

Once you have completed your treatment, unplug the power supply from the electrical outlet. After treatment, we recommend using sunscreen SPF > 15 whenever treated areas may be exposed to the sun. We recommend avoiding exposure to artificial light sources, such as tanning booths or solariums.

Avoid any activity or skin products that may irritate your skin for 24 hours after treatment. This includes using hot tubs or saunas, wearing tight-fitting clothing, using bleaching creams, perfumed products or exfoliation products. The above may cause irritation, such as itching and redness, in the treated areas.

Cleaning and storage

After each treatment, the skin tone sensors (2) and the treatment window (1) should be inspected for damage and wiped down with a dry, lint free cloth. If any marks or black spots are seen, clean them off straight away. Do not touch or clean the glass filter (9) immediately after use to allow it to cool down. Do not rinse or immerse the device in water or any other liquid.

To ensure maximum performance, keep the heads (10, 11, 12) with their built-in reflectors free from dirt, hair or other debris. Do not clean in water, but use a dry cloth for cleaning them carefully. Store the device in a cool, dry place. Make sure the treatment window and skin sensors are protected from damage.

Possible side effects

Some people will experience slight discomfort (e.g. heat or redness of the skin) when using the device – this is normal. You may feel heat and tingling when activating the flash, followed by redness in the skin. This type of reaction usually disappears within 24 hours. Adverse reactions are usually immediate or appear within 24 hours. In rare cases, they may take up to 72 hours to appear. If you experience abnormal skin reactions please contact your physician.

Side effect	How to assess and react
Warm feeling or tingling sensations during treatment which typically disappear after a few seconds to a minute and decrease with continued use.	This is expected and normal for all IPL treatments. You can keep on using the device as instructed.
Discomfort or pain is intense during treatment or persists after a treatment.	Stop using the device and consult your physician before using it again.
Skin redness during or after treatment which disappears within minutes to several hours.	This is expected and normal for all IPL treatments. You can keep on using the device as instructed once skin redness has disappeared.
Skin redness which does not go away within 24 - 48 hours after treatment.	Stop using the device and consult your physician before using it again.

In very rare cases:	
Swelling and redness around the hair follicle that disappears within two or three days.	You can keep on using the device as instructed once swelling and redness around the hair follicle has disappeared.
Swelling and redness around the hair follicle that does not disappear within two to three days.	Stop using the device and consult your physician before using it again.
Temporary changes in skin color (lightening or darkening).	If your skin color changes, stop using the device and consult your physician.
Increase in hair growth in areas of treatment (more likely to be seen with subjects of Mediterranean descent).	If this increase persists over several treatments, stop using the device and consult your physician.

Trouble shooting

The following troubleshooting guide may help you solving initial problems you may experience with this device.

Problem	Solution
Power bars do not light up when treatment window is placed on the skin.	Make sure the device is connected to an electrical outlet. Press any button (4 or 5) to activate it. Ensure both skin tone sensors are in full contact with the skin. If needed, move the device in a way that both skin tone sensors get skin contact.
The device doesn't work on small areas.	Use the precision head* (12) on small, hard-to-reach areas (*if available). Make sure both skin tone sensors are in contact with the skin.
Flashing sequence slows down.	Device is in heat-protection mode. To get back to normal speed, allow device to cool down.
On the power bar, only the first LED illuminates red.	Invalid skin tone reading. Your skin is either too light or too dark. The device will not flash.
Sensitive mode indicator is flashing.	Device is deactivated. Press any button to re-activate it.
First LED on power bars flashes red.	Head (10, 11 or 12) has been taken off. Re-attach it.
The power bars show an unfamiliar pattern of one red LED shining along with individual white LEDs.	Device error. Device will not operate. Unplug and reconnect. If error persists, contact a Braun Service Centre for repair.
All white LEDs flash.	End of product lifetime. Maximum number of flashes (300,000) has been reached.
The device is broken, cracked or appears defective.	Do not use if the handle, the base station or the main cord is damaged. If you are in any doubt about the safety or suspect it is damaged in any way, you must not use it.











Disposal

The product contains recyclable electronic waste. To protect the environment, do not dispose of it in the household waste, but take it to appropriate local collection points.



Labels and symbols

The base station is marked with the following symbols:

	Type BF Applied Part		WEEE waste disposal mark of the European Union
	Class II equipment		Conformity mark of the European Union with Notified body number
	Optical radiation		Manufacturer:
	Follow instructions for use		Keep Dry
	Not suitable for use in a bathtub or shower	UDI	Unique device identifier
	Serial number	LOT	Lot/Batch number

Technical specifications

Repetition rate:	every 0.6 - 0.67 seconds (depending on setting), continuous operation
Max optical output:	4.21 J/cm ²
Pulse length:	2.6 msec FWHM
Wave length:	510 - 2000 nm
Power line input:	100 - 240V~, 50-60Hz, 1.7 - 0.91A
Operating temperature:	5°C - 40°C
Optimum operating temperature:	15°C - 30°C
Operating humidity:	up to 93% R.H. non-condensing
Operating pressures:	700 hPa to 1060 hPa
Treatment area (spot size):	
Standard head:	3 cm ²
Wide head:	4 cm ²
Precision head:	1.5 cm ²

Transport Conditions:

Temperature range:	- 25°C to 70°C
Humidity:	up to 93% R.H. non-condensing
Pressures:	500 hPa to 1060 hPa

The device includes 300,000 flashes and is intended for use up to 5 years by a single user.

This device complies with the standards IEC 60601-1:2005/A2:2012, CAN/CSA-C22.2 No. 60601-1:2014, ANSI/AAMI ES60601-1:2005 / A1:2012, IEC 60601-1-11:2015, IEC 60601-2-57:2011, EN 55014-1:2017, EN 55014-2:2015, EN 61000-3-2:2014, EN 61000-3-3:2013.

Subject to change without notice

Guarantee

We grant a 2 year guarantee on the product commencing on the date of purchase.

Within the guarantee period we will eliminate any defects in the appliance resulting from faults in materials or workmanship, free of charge either by repairing or replacing the complete appliance at our discretion. This guarantee extends to every country where this appliance is supplied by Braun or its appointed distributor.

This guarantee does not cover: damage due to improper use, normal wear or use as well as defects that have a negligible effect on the value or operation of the appliance. The guarantee becomes void if repairs are undertaken by unauthorized persons and if original Braun parts are not used.

To obtain service within the guarantee period, hand in or send the complete appliance with your sales receipt to an authorised Braun Customer Service Centre (address information available online at www.service.braun.com).

For UK only:

This guarantee in no way affects your rights under statutory law.

Français

Nos produits sont conçus pour répondre aux plus hautes normes de qualité, de fonctionnalité et de design. En utilisant une technologie lumineuse professionnelle, Braun Silk-expert Pro 3 à lumière pulsée intense (IPL) vous permet d'épiler de façon permanente les poils visibles et indésirables, sans avoir besoin de sortir de chez vous. Avant d'utiliser l'appareil, veuillez lire attentivement les instructions, notamment les contre-indications, les avertissements et les informations relatives à la sécurité. Conservez-les pour un usage ultérieur.

Cet appareil a été conçu afin de diminuer, après une certaine période de traitement, la repousse des poils à long terme. Les parties du corps à privilégier pour l'utilisation de cet appareil comprennent :

Femmes : Jambes, bras, aisselles, maillot et visage (en dessous des pommettes)

ATTENTION : Ne pas utiliser l'appareil au niveau des yeux et du front.

Hommes : Épaules, torse, dos, bras, ventre et jambes

ATTENTION : Ne pas utiliser sur le visage, le cou et les parties génitales.

Utiliser cet appareil pour vous raser ou pour l'épilation des poils du visage peut être à l'origine de modifications indésirables des caractéristiques faciales.

Le traitement à lumière pulsée (IPL) ne convient pas à tout le monde. Il est très efficace sur des teints clairs et légèrement foncés et chez les personnes ayant des poils foncés. Veuillez vous référer au tableau des types de teints et de couleurs des poils à la page 3 afin de déterminer si l'appareil vous conviendra.

Description

- 1 Fenêtre de traitement
- 2 Capteurs de teint SensoAdapt™
- 3 Barres LED
- 4 Bouton mode doux avec voyant
- 5 Bouton de traitement
- 6 Manche
- 7 Station de base
- 8 Câble secteur
- 9 Filtre en verre (filtre UV intégré)
- 10 Tête standard
- 11 Tête large*
- 12 Tête de précision*

* pas sur tous les modèles

Comment ça marche ?

Silk-expert Pro 3 de Braun agit sous la surface de la peau en ciblant la mélanine contenue au niveau du follicule pileux et permet d'interrompre le cycle de repousse des poils. Avec une utilisation continue et régulière, l'énergie de la lumière empêche les poils indésirables d'atteindre la surface de la peau.



Les capteurs de teint SensoAdapt™ (2) intelligents détectent avant chaque flash la couleur de votre teint et adaptent automatiquement l'intensité lumineuse nécessaire pour une plus grande efficacité en toute sécurité. Ceci permet de traiter les teints appropriés. Cependant, si votre teint est trop foncé, l'appareil ne fonctionnera pas.

Contre-Indications

Ne pas utiliser l'appareil ...

- si votre peau est plus foncée que le teint V présenté sur le tableau des teints page 3. Étant donné qu'une peau foncée absorbe davantage d'énergie

lumineuse, traiter une peau très foncée peut causer douleurs et sensations désagréables, être à l'origine d'effets indésirables (par ex., brûlures, cloques, décoloration ou cicatrices) et endommager la peau.

- si vous êtes enceinte, si vous allaitez ou si vous avez moins de 18 ans car l'appareil n'a pas été testé sur ce type de personnes.
- si vous avez des antécédents de cancer cutané ou de lésions précancéreuses (par ex., naevi ou nombreux grains de beauté).
- si vous avez récemment bronzé (bronzage naturel ou artificiel). Une exposition au soleil a tendance à rendre votre peau plus sensible et cette dernière sera particulièrement sujet aux effets indésirables du traitement à lumière pulsée intense (IPL) (brûlure, cloque, décoloration ou cicatrice). Après un traitement à lumière pulsée intense (IPL), évitez également une exposition au soleil directe et non protégée.

Certaines conditions empêchent également l'utilisation de cet appareil.

Ne pas utiliser cet appareil si les conditions suivantes existent :

- Vous avez une condition médicale chronique.
- Vous avez une maladie cutanée chronique (psoriasis, vitiligo, etc.) ou une peau endommagée (coups de soleil, coupures, blessures ouvertes ou infections) au niveau des zones que vous souhaitez traiter.
- Vous avez des varices au niveau des zones que vous souhaitez traiter.
- Vous avez une sensibilité connue à la lumière du soleil (photosensibilité) ou vous prenez des médicaments qui sensibilisent davantage votre peau (Retin-A, Accutane et/ou autres rétinoïdes topiques).
- Vous avez subi un traitement abrasif (peeling) sur la zone que vous souhaitez traiter.
- Si vous avez l'une des conditions ci-dessus, l'appareil peut endommager votre peau ou empirer des conditions existantes. Vous pouvez présenter les effets indésirables suivants : brûlures, cloques ou modifications de la couleur de la peau (hyper- ou hypo-pigmentation) ou cicatrices.

Si vous n'êtes pas certain(e) de pouvoir utiliser cet appareil en toute sécurité, veuillez consulter votre médecin ou dermatologue.

Si vous suivez régulièrement un traitement médical depuis longtemps, veuillez consulter votre médecin afin de déterminer tout impact potentiel ou toute sensibilité cutanée à la lumière.

Avertissements

Ne pas utiliser sur ...

- le cuir chevelu, les sourcils ou autour des yeux. Utiliser cet appareil sur ces zones peut être à l'origine de lésions oculaires permanentes.
- un tatouage ou maquillage permanent sur la zone à traiter.
- les mamelons, les parties génitales ou autour de l'anus. Au niveau de ces zones, la peau peut avoir une coloration plus foncée et/ou une densité pileuse plus importante. Utiliser l'appareil sur ces zones peut causer douleurs et sensations désagréables ou encore endommager votre peau.

- des taches noires ou foncées comme les taches de naissance, grains de beauté ou verrues sur la zone à traiter.
- Barbe/Pilosité faciale chez les hommes

Nous vous recommandons de ne pas utiliser cet appareil sur les zones ayant subi des remplissages dermiques.

Ne pas utiliser plus d'une fois par semaine sur la même zone. La peau peut être endommagée après des traitements longs ou répétés sur une même zone.



Sécurité des yeux

Ne pas diriger votre regard sur le filtre en verre (9) ou tenter d'activer l'appareil dans la direction des yeux. Pour protéger vos yeux et les yeux de ceux qui se trouvent à proximité, l'appareil ne s'activera que lorsque les capteurs de teint seront placés contre la peau. Si, à tout moment, l'appareil s'active alors que les deux capteurs ne sont PAS en contact avec la peau, ARRÊTEZ immédiatement l'appareil et contactez votre revendeur.

Tout manquement aux instructions peut entraîner des blessures aux yeux (pouvant causer une perte de la vue) ou des blessures cutanées. Protéger les yeux contre les expositions. Ne pas utiliser l'appareil sur les paupières ou à proximité des yeux.

Précautions

- L'appareil ne peut être utilisé que par une seule personne.
- L'appareil ne doit pas être utilisé par les personnes âgées de moins de 18 ans.
- Cet appareil peut être utilisé par des personnes dont les capacités physiques, sensorielles ou mentales sont réduites, si elles ont pu bénéficier d'une surveillance ou d'instructions préalables concernant l'utilisation de l'appareil en toute sécurité et si elles comprennent les dangers encourus.
- Les enfants doivent être surveillés pour s'assurer qu'ils ne jouent pas avec l'appareil. Tenir cet appareil hors de portée des enfants.

Sécurité des installations électriques et anti-feu

Veuillez régulièrement vérifier l'appareil et les câbles et vous assurer qu'il n'existe pas de signes d'endommagement visibles. En cas d'endommagement ou de fissures, cessez d'utiliser l'appareil. Des chocs électriques sont susceptibles de se produire si vous utilisez un appareil endommagé. En cas de défauts, faites vérifier l'appareil et, le cas échéant, faites-le réparer dans un centre de service autorisé. Une réparation effectuée par une personne non qualifiée peut être extrêmement dangereuse pour l'utilisateur. Veuillez toujours débrancher l'appareil après utilisation.

DANGER

Ne tentez jamais de réparer ni d'ouvrir l'appareil car ceci peut vous exposer à des composants électriques dangereux et à l'énergie de lumière pulsée, pouvant causer d'importantes blessures physiques et/ou des lésions oculaires permanentes.



Ne pas utiliser dans l'eau ou à proximité d'eau et de surfaces humides comme les baignoires, douches, lavabos ou autres récipients pouvant contenir de l'eau. Ne jamais utiliser un appareil mouillé. Des chocs électriques sont susceptibles de se produire si vous utilisez un appareil humide.

Ne pas utiliser si l'appareil est endommagé (boîtier fissuré, câble endommagé, etc.) L'intérieur contient des composants électriques dangereux.

Inspecter régulièrement la fenêtre de traitement (1) à la recherche d'éventuels dommages : Ne pas utiliser si le filtre en verre (9) est fissuré ou manquant, Ne pas utiliser si le réflecteur intégré est absent ou mal positionné.

Ne pas toucher le filtre en verre lors de l'utilisation ou immédiatement après car il sera chaud.

Ne pas utiliser de nettoyants inflammables (alcool, acétone) ou dérivés du pétrole sur l'appareil car ils peuvent présenter un risque d'incendie.

Ne pas utiliser de nettoyants abrasifs. Ils peuvent endommager l'appareil ou érafler le filtre de verre.

Ne pas tenter d'utiliser l'appareil pour d'autres raisons que l'épilation.

Ne pas utiliser l'appareil sur une surface autre que la peau. Ne pas appuyer sur le bouton de traitement si la fenêtre de traitement (1) n'est pas entièrement placée au contact de la peau.

Ne pas bloquer les voies d'aération. L'appareil peut surchauffer et présenter un risque de choc électrique ou d'incendie.

Conseils d'utilisation

Préparation de la zone à traiter





Rasez les poils visibles avant d'utiliser l'appareil. Utilisez votre méthode de rasage privilégiée. Pour garder la fenêtre de traitement propre et intacte, assurez-vous qu'il n'y a plus de poils à la surface de la peau. Lavez la zone à traiter et séchez-la soigneusement.

Pour l'alimentation de l'appareil :

Utilisez le câble secteur (8) pour connecter la station de base à une prise électrique. Appuyez sur n'importe quel bouton (4 ou 5) pour activer l'appareil. Les barres LED (3) s'allumeront immédiatement et un ventilateur commencera à fonctionner. Ceci signifie que l'appareil est en mode PRÊT. Lors du fonctionnement, l'appareil chauffera légèrement.

Adaptation automatique à la lumière

Quand les deux capteurs de teint (2) sont en contact avec la peau, l'appareil lit le teint et sélectionne l'intensité lumineuse appropriée indiquée par des LED de couleur blanche au niveau des barres LED (3). Celles-ci indiquent que l'appareil est prêt à flasher.

	teint clair →intensité lumineuse élevée
	teint foncé →intensité lumineuse faible
 pas de lumière	pas de contact avec la peau →L'appareil ne flashera pas.
 lumière rouge	teint non valide →L'appareil ne flashera pas.

Mode doux

Appuyez sur le bouton mode doux (4) pour réduire l'intensité lumineuse. Le voyant lumineux mode doux s'allume lorsqu'il est activé. Pour le désactiver, appuyez de nouveau sur le bouton mode doux.

Les barres LED clignotent pour confirmer un changement du réglage de l'intensité lumineuse. Si vous appuyez plus de trois secondes sur le bouton mode doux (4), l'appareil sera désactivé.

Après 10 minutes sans utilisation, l'appareil est automatiquement désactivé. Pour le réactiver, appuyez sur n'importe quel bouton.

Test épicutané

Avant d'utiliser l'appareil pour la première fois, nous vous recommandons de tester une petite partie de votre peau et de vous assurer que Braun Silk-expert ne produit aucune réaction sur la partie du corps à traiter (environ 2 x 3 cm de peau ; équivalent à la taille de deux flashes, côte à côte).

Effectuez le test tel que décrit ci-dessous dans le chapitre « Méthodes de traitement », section « EN TAMPONNANT ». Attendez 24 heures puis examinez la zone de test. Si la peau semble normale, vous pouvez alors effectuer votre premier traitement. Si la peau présente une quelconque réaction cutanée, n'utilisez pas l'appareil et consultez votre médecin. N'effectuez aucun traitement sur la zone de test pendant au moins une semaine après le test.

Méthodes de traitement

La zone à traiter doit être parfaitement rasée, propre et sèche. Avant d'appuyer sur le bouton de traitement, éloignez vos yeux de l'appareil afin d'éviter tout contact avec la lumière. Dans de rares cas, l'utilisateur peut trouver le flash trop lumineux. Néanmoins, il n'existe aucun risque pour la sécurité associé à un flash trop lumineux. Pour un confort optimal, nous recommandons de réaliser le traitement dans une pièce bien éclairée pour réduire la sensation de luminosité.

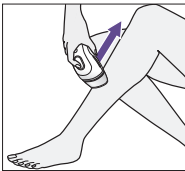
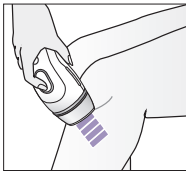
EN GLISSANT pour un traitement rapide et efficace des grandes surfaces (par exemple, les jambes)		EN TAMPONNANT pour le traitement des petites zones, difficiles à atteindre (par exemple, visage pour les femmes, maillot, aisselles, genoux, tibias, chevilles)	
1. Placez fermement la fenêtre de traitement (1) sur la peau et assurez-vous que les capteurs (2) sont en contact avec la peau. Les barres LED (3) affichent une lumière blanche.			
2. Enfoncez et maintenez le bouton de traitement (5). L'appareil commence à flasher.	2. Enfoncez et relâchez immédiatement le bouton de traitement (5). L'appareil émettra un flash.		
3. Déplacez l'appareil lentement et en continu du bas vers le haut de la zone à traiter. Assurez-vous de toujours maintenir le contact avec la peau pour que l'appareil flashe de manière continue.	3. Relevez l'appareil et placez-le sur la zone à traiter suivante. Attendez que les barres LED émettent une lumière blanche. Enfoncez alors et relâchez immédiatement le bouton de traitement.		
Une fois le premier mouvement terminé, soulevez l'appareil de la zone de traitement. Répétez les étapes 1 à 3 pour traiter la zone adjacente suivante dans un mouvement parallèle.	Continuez ainsi jusqu'à ce que toute la zone que vous souhaitiez traiter soit terminée.		

Pour ne manquer aucune zone, placez la fenêtre de traitement directement à côté de l'endroit traité au préalable sans laisser d'espace entre les zones traitées. Évitez les traitements qui se chevauchent ou de traiter la même zone deux fois car cela peut augmenter les risques d'effets indésirables.

Si vous ressentez une douleur intense, arrêtez immédiatement le traitement et consultez votre médecin avant d'utiliser à nouveau l'appareil.

Tête(s) de traitement

La tête standard (10) peut être utilisée sur toutes les zones.

La tête large (11)* est efficace pour les grandes surfaces.

La tête de précision (12)* a été spécialement conçue pour les petites zones, incurvées ou difficiles à atteindre.

* pas sur tous les modèles

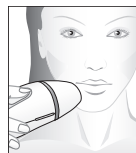

Comment traiter le visage (pour les femmes uniquement)

- Avant de traiter le visage, assurez-vous d'avoir effectué un test épicutané. Rasée les poils visibles et éliminez tout maquillage, lotion et crème de la zone à traiter.
- Avant d'appuyer sur le bouton de traitement, fermez les yeux ou éloignez vos yeux de l'appareil afin d'éviter tout contact avec la lumière. Évitez de traiter la même zone deux fois car cela peut augmenter les risques d'effets indésirables.
- Pendant le traitement de la lèvre supérieure, évitez le contact avec les lèvres et les narines. La zone centrale en dessous des narines peut être très sensible.
- Ne pas utiliser sur un maquillage permanent/semi-permanent sur la bordure des lèvres.
- CONSEILS : Vous pouvez maintenir vos lèvres scellées pour vous assurer que la lumière ne s'active pas sur la lèvre supérieure elle-même.
- Les poils qui poussent sous le menton ont tendance à être plus denses et plus rudes. Le traitement peut alors causer des rougeurs sur les peaux claires. Ces rougeurs sont temporaires et devraient entièrement disparaître au bout de 24 heures.

NOTE :

- Si une rougeur ou une sensation de brûlure se produit et persiste pendant quelques minutes, appliquez un linge frais pour soulager la zone.
- Si des changements dans la pigmentation de la peau (si la peau devient plus claire ou plus foncée) sont observés, cessez d'utiliser l'appareil. Demandez conseil à votre médecin afin de déterminer s'il existe une condition médicale sous-jacente.

Plan de traitement

Phase de démarrage	1 traitement par semaine (4 à 12 semaines)
Traitement d'entretien	Continuez à traiter selon vos besoins, par exemple tous les 1 ou 2 mois

Le cycle typique de repousse du poil varie d'un individu à l'autre et peut prendre jusqu'à 16 mois en fonction de la partie du corps (aisselles, mollets, maillot). Étant donné que seuls les poils dans leur phase de repousse sont susceptibles de répondre au traitement par lumière, il est important de multiplier les traitements pour obtenir une peau complètement lisse. Pour cette raison, nous recommandons une phase de démarrage avec un traitement par semaine pendant 4 à 12 semaines.

Si la repousse des poils ne se produit plus, il n'est pas nécessaire de terminer les 12 traitements hebdomadaires. Vous pouvez passer au traitement d'entretien.

Après le traitement

Une fois le traitement terminé, débranchez le câble secteur de la prise électrique.

Après le traitement, nous vous recommandons d'utiliser une protection solaire FPS 15 quand les zones sont susceptibles d'être exposées au soleil. Nous vous recommandons d'éviter une exposition à des sources de lumière artificielle comme les cabines de bronzage et les solariums.

Dans les 24 heures qui suivent le traitement, évitez toute activité ou tous produits pour la peau qui pourraient l'irriter. Ceci inclut les spas ou les saunas, le port de vêtements serrés, l'utilisation de crèmes blanchissantes, de produits parfumés ou de produits d'abrasion superficielle. Ils peuvent être à l'origine d'irritations, de démangeaisons et de rougeurs au niveau des zones traitées.

Nettoyage et stockage

Après chaque utilisation, il convient de vérifier que les capteurs de teint de peau (2) et la fenêtre de traitement (1) sont en bon état, et de les nettoyer avec un linge sec et non pelucheux. Si vous apercevez une quelconque marque ou tache noire, nettoyez-la immédiatement après le traitement. Ne pas toucher ou nettoyer le filtre en verre (9) immédiatement après utilisation afin qu'il refroidisse. Après utilisation, essuyez l'appareil en insistant particulièrement sur la fenêtre de traitement avec un linge sec et non pelucheux.

Ne pas rincer ou plonger l'appareil dans de l'eau ou dans tout autre liquide.

Pour garantir des performances optimales, conservez les têtes (10, 11, 12) et leurs réflecteurs intégrés à l'abri de la poussière, des poils ou autres débris. Ne nettoyez pas à l'eau, utilisez plutôt un chiffon sec et nettoyez-les délicatement.

Gardez l'appareil dans un endroit sec et frais. Assurez-vous que la fenêtre de traitement et les capteurs de teints sont bien protégés.

Effets indésirables possibles

Certaines personnes feront l'expérience de légers désagréments (chaleur ou rougeurs de la peau) lors de l'utilisation de l'appareil. Ceci est tout à fait normal. Il est possible de ressentir de la chaleur et des fourmillements quand vous activez le flash, ce qui sera suivi par des rougeurs cutanées. Ce type de réaction disparaît habituellement dans les 24 heures. Les réactions indésirables apparaissent généralement immédiatement ou dans les 24 heures. Dans de rares cas, elles peuvent se manifester au bout de 72 heures. Si vous faites l'expérience de réactions cutanées anormales, veuillez contacter votre médecin.

Effet indésirable	De quoi s'agit-il et comment réagir
Sensations de chaleur et fourmillement pendant le traitement qui disparaissent généralement au bout de quelques secondes ou d'une minute et diminuent au fur et à mesure de l'utilisation.	Ceci est normal dans tous les traitements à lumière pulsée intense (IPL). Vous pouvez continuer à utiliser l'appareil selon les instructions.
L'inconfort ou la douleur est intense lors du traitement ou persiste après le traitement.	Cessez d'utiliser l'appareil et consultez votre médecin avant de continuer à utiliser l'appareil.
Rougeurs cutanées pendant ou après le traitement qui disparaissent au bout de quelques minutes ou de plusieurs heures.	Ceci est normal dans tous les traitements à lumière pulsée intense (IPL). Vous pouvez continuer à utiliser l'appareil selon les instructions une fois que les rougeurs ont disparu.
Rougeurs cutanées qui ne disparaissent pas dans les 24 - 48 heures après le traitement.	Cessez d'utiliser l'appareil et consultez votre médecin avant de continuer à utiliser l'appareil.
Très rarement :	
Rougeurs et gonflements autour du follicule pileux qui disparaissent dans les deux ou trois jours.	Vous pouvez continuer à utiliser l'appareil selon les instructions quand les rougeurs et gonflements autour du follicule pileux ont disparu.
Rougeurs et gonflements autour du follicule pileux qui ne disparaissent pas dans les deux ou trois jours.	Cessez d'utiliser l'appareil et consultez votre médecin avant de continuer à utiliser l'appareil.
Changements temporaires de la couleur de la peau (plus claire ou plus foncée).	Si la couleur de la peau change, cessez d'utiliser l'appareil et consultez votre médecin.
Augmentation de la repousse du poil au niveau des zones de traitement (se produisant le plus souvent chez les sujets d'origine méditerranéenne).	Si cette augmentation persiste malgré plusieurs traitements, cessez d'utiliser l'appareil et consultez votre médecin.

Résolution des problèmes

Le guide de résolution des problèmes suivant vous aidera à résoudre les problèmes qui peuvent surgir lors de l'utilisation de cet appareil.

Problème	Solution
Les barres LED ne s'allument pas quand la fenêtre de traitement est placée sur la peau.	Assurez-vous que l'appareil est branché à la prise électrique. Appuyez sur n'importe quel bouton pour l'activer. Si nécessaire, déplacez l'appareil de façon à ce que les deux capteurs de teint soient en contact avec la peau.
L'appareil ne fonctionne pas sur les zones de petite taille.	Utilisez la tête de précision (si disponible) pour les petites zones ou celles difficiles à atteindre. Assurez-vous que les capteurs de teint de peau soient en contact avec la peau.
La séquence de flash ralentit.	L'appareil est en mode de protection thermique. Pour revenir à la normale, laissez l'appareil refroidir.
Sur la barre LED, seule la première LED s'allume en rouge.	Lecture du teint non valide. Votre peau est trop claire ou trop foncée. L'appareil ne flashera pas.
Le voyant lumineux du mode doux clignote.	L'appareil est désactivé. Appuyez sur n'importe quel bouton pour l'activer de nouveau.
La première LED de la barre LED flashe une lumière rouge.	La tête (10, 11 ou 12) a été retirée. Remettez-la en place.
Les barres LED affichent un schéma inconnu : une LED rouge allumée et des LED individuelles blanches.	Erreur de l'appareil. L'appareil ne fonctionnera pas. Débranchez et rebranchez. Si l'erreur persiste, contactez un centre de service Braun pour réparation.
Toutes les LED blanches flashent.	Fin de vie du produit. Le nombre de flashes maximum (300 000) a été atteint.
L'appareil est cassé, fissuré ou semble défectueux.	Ne pas utiliser si le manche, la station de base ou le câble secteur sont endommagés. Si vous avez le moindre doute quant à la sécurité de l'appareil ou si vous soupçonnez qu'il est endommagé d'une manière ou d'une autre, ne l'utilisez pas.

Mise au rebut

Ce produit contient des déchets électroniques recyclables. Pour protéger l'environnement, ne le jetez pas avec les ordures ménagères, déposez-le dans un centre de recyclage approprié.



Étiquettes et symboles

La station de base porte les symboles suivants :

	Pièce appliquée de type BF		Marque d'élimination des déchets de la directive DEEE de l'Union européenne
	Équipement de classe II		Marque de conformité de l'Union européenne avec numéro de l'organisme notifié
	Rayonnement optique		Fabriquant
	Suivre les instruction d'utilisation		Maintenir au sec

	Ne doit pas être utilisé dans le bain ou sous la douche	UDI	Identifiant unique de l'appareil
	Numéro de série	LOT	Numéro de lot

Caractéristiques techniques

Fréquence de répétition :	de 0,6 à 0,67 seconde (selon le réglage), fonctionnement en continu
Débit optique max. :	4,21 J/cm ²
Durée d'impulsion :	2,6 ms FWHM
Longueur d'onde :	510-2000 nm
Entrée de ligne électrique :	100 - 240 V~, 50-60 Hz, 1,7 - 0,91 A
Température de fonctionnement :	5 °C à 40 °C
Température optimale de fonctionnement :	15 °C à 30 °C
Humidité tolérée lors du fonctionnement :	jusqu'à 93 % d'humidité relative, sans condensation
Pressions en fonctionnement :	de 700 hPa à 1 060 hPa
Zone de traitement (surface) :	
Tête standard :	3 cm ²
Tête large :	4 cm ²
Tête de précision :	1,5 cm ²

Conditions de transport

Plage de températures :	de - 25 °C à 70 °C
Humidité :	jusqu'à 93 % d'humidité relative, sans condensation
Pressions :	de 500 hPa à 1 060 hPa

Cet appareil inclut 300 000 flashes et est prévu pour offrir jusqu'à 5 ans d'utilisation par une même personne.

Cet appareil est conforme aux normes IEC 60601-1:2005/A2:2012, CAN/CSA-C22.2 No. 60601-1:2014, ANSI/AAMI ES60601-1:2005 / A1:2012, IEC 60601-1-11:2015, IEC 60601-2-57:2011, EN 55014-1:2017, EN 55014-2:2015, EN 61000-3-2:2014, EN 61000-3-3:2013.

Sujet à toute modification sans préavis.

Garantie

Nous accordons une garantie de 2 ans sur ce produit, à partir de la date d'achat.

Pendant la durée de la garantie, Braun prendra gratuitement à sa charge la réparation des vices de fabrication ou de matière en se réservant le droit de décider si certaines pièces doivent être réparées ou si l'appareil lui-même doit être échangé.

Cette garantie s'étend à tous les pays où cet appareil est commercialisé par Braun ou son distributeur exclusif.

Cette garantie ne couvre pas : les dommages occasionnés par une utilisation inadéquate, l'usure normale (par exemple, grille et bloc-couteaux) ainsi que les défauts d'usures qui ont un effet négligeable sur la valeur ou l'utilisation de l'appareil. Cette garantie devient caduque si des réparations ont été effectuées par des personnes non agréées par Braun et si des pièces de rechange ne provenant pas de Braun ont été utilisées.

Pour toute réclamation intervenant pendant la période de garantie, retournez ou rapportez l'appareil ainsi que l'attestation de garantie à votre revendeur ou à un centre de service client agréé Braun.

Veuillez vous référer à www.service.braun.com ou appeler le 0 800 944 802 (service consommateurs – service & appel gratuits) pour connaître le centre de service client agréé Braun le plus proche de chez vous.

Clause spéciale pour la France

Outre la garantie contractuelle exposée ci-dessus, nos clients bénéficient de la garantie légale des vices cachés prévue aux articles 1641 et suivants du Code civil.

Español

Nuestros productos han sido diseñados con los más altos estándares de calidad, funcionalidad y diseño. El sistema de Braun Silk-expert Pro 3 con Luz Pulsada (IPL) usa la tecnología de luz profesional y permite la eliminación permanente del vello visible no deseado de una manera cómoda en casa. Antes de usar el dispositivo, lea las instrucciones detenidamente, incluidas todas las contraindicaciones, advertencias e información de seguridad, y consérvelas para consultarlas en el futuro.

Este dispositivo ha sido diseñado para reducir el crecimiento del vello a largo plazo tras un cierto período de tratamiento. Las áreas del cuerpo ideales para el tratamiento incluyen:

Mujeres: Piernas, brazos, axilas, línea del bikini y rostro (bajo los pómulos)

PRECAUCIÓN: No use el dispositivo cerca de los ojos ni en la frente.

Hombres: Hombros y zona inferior (pecho, espalda, brazos, vientre, piernas)

PRECAUCIÓN: No use el dispositivo en el rostro, el cuello o la zona genital.

El uso del dispositivo en la barba masculina o en el vello facial podría dar lugar a resultados permanentes o irregulares no deseados que cambien las características faciales.

La luz pulsada no es adecuada para todo el mundo. Es más efectivo en pieles de tono claro y medio, y con el vello oscuro. Consulte la tabla de tonos de piel y color de vello en la página 3 para comprobar si el dispositivo es adecuado para usted.

Descripción

- 1 Ventana de tratamiento
- 2 Sensores SensoAdapt™ de detección del tono de piel
- 3 Barras de LED
- 4 Botón de modo suave con señal
- 5 Botón de tratamiento
- 6 Mango
- 7 Estación base
- 8 Cable de alimentación
- 9 Filtro de cristal (filtro UV integrado)
- 10 Cabezal estándar
- 11 Cabezal ancho*
- 12 Cabezal de precisión*

*no incluido con todos los modelos

¿Cómo funciona?

Braun Silk-expert Pro 3 actúa bajo la superficie de la piel atacando la melanina del folículo piloso y ayudando a romper su ciclo de crecimiento. Con su uso constante y prolongado, la energía de la luz impide que el vello no deseado alcance la superficie de la piel.



Los sensores (2) inteligentes SensoAdapt™ detectan continuamente el tono de la piel antes de cada disparo, y de manera automática aplican la intensidad de luz adecuada para que el tratamiento sea eficaz y seguro. Esto permite que el tratamiento se aplique a los tonos de piel adecuados y que se evite el tratamiento si el tono de piel es demasiado oscuro.

Contraindicaciones

No use el dispositivo ...

- si su tono de piel es más oscuro que el tono V que muestra la tabla de la página 3.

Puesto que la piel oscura absorbe más energía luminosa, el tratamiento en la piel muy oscura podría causar molestias/dolor y efectos adversos (p. ej. quemaduras, ampollas, decoloración o cicatrices) y dañar la piel;

- si está embarazada, durante la lactancia o si tiene menos de 18 años, ya que este dispositivo no ha sido probado en dichas condiciones;
- si tiene antecedentes de cáncer de piel o lesiones precancerosas (p. ej. nevus o muchos lunares);
- si su piel se ha bronceado recientemente, tanto de manera artificial como natural. La piel podría estar especialmente sensible tras la exposición solar, y por ello particularmente susceptible a los efectos secundarios del tratamiento con IPL (Luz Pulsada) (p. ej. quemaduras, ampollas, decoloración o cicatrices). De igual manera, evite la exposición solar directa tras el tratamiento con Luz Pulsada (IPL).

Algunas enfermedades podrían prohibir el uso de este dispositivo.

No use el dispositivo si se da alguna de las siguientes situaciones:

- Tiene una enfermedad crónica.
- Tiene una enfermedad crónica de la piel (p. ej. psoriasis o vitiligo) o la piel dañada (p. ej. quemaduras solares, cortes, heridas abiertas o infecciones activas) en las zonas que desea tratar.
- Tiene venas varicosas en la zona que desea tratar.
- Tiene una sensibilidad reconocida a la luz del sol (fotosensibilidad) o está tomando alguna medicación que hace que la piel esté más sensible (p. ej. Retin A, Accutane y/u otros tipos de retinoides tópicos).
- Si se ha realizado algún tratamiento exfoliante en la zona que desea tratar.
- Si se encuentra usted en alguna de las situaciones anteriores, este dispositivo podría dañar la piel o empeorar su estado actual. Podría sufrir efectos secundarios como quemaduras, ampollas, cambios en el color de la piel (hiper o hipopigmentación) o cicatrices.

Si no está seguro de si el uso del dispositivo es seguro para usted, consulte a su médico o dermatólogo.

Si lleva tomando durante un largo período de tiempo algún tipo de medicación de forma habitual, consulte a su médico para informarse si ello podría tener un impacto en la sensibilidad de la piel a la luz.

Advertencias

No use el dispositivo en ...

- el cuero cabelludo, las cejas o cerca de los ojos. El uso en estas zonas podría dañar permanentemente los ojos;
- tatuajes o maquillaje permanente en la zona de tratamiento;
- pezones, genitales o zona perianal. Estas zonas podrían tener una piel algo más oscura o una mayor densidad de vello, por lo que usar el dispositivo en ellas podría ocasionar molestias/dolor o daños en la piel;
- manchas de color marrón oscuro o negro en la zona de tratamiento, como pecas, manchas de nacimiento, lunares o verrugas;
- barba/vello facial de los hombres

Se recomienda no usar este dispositivo en zonas donde haya rellenos estéticos inyectables.

No usarla más de una vez a la semana en la misma zona. La piel podría dañarse después de un tratamiento prolongado o repetido en un mismo sitio.



Seguridad ocular

No mire directamente al filtro de cristal (9) ni intente activar el dispositivo en dirección a los ojos. Para proteger la seguridad de sus ojos y de los ojos de quien esté cerca durante el tratamiento, el dispositivo se activará solamente cuando ambos sensores de detección del tono de piel estén en contacto con la piel. Si en cualquier momento el dispositivo se activase cuando ambos sensores NO estén en contacto con la piel, DEJE de usarlo inmediatamente y contacte al vendedor.

Posible lesión ocular (que puede provocar potencialmente la pérdida de visión) o lesiones en la piel si no se siguen las instrucciones. Proteger los ojos de la exposición. No utilizar el aparato sobre los párpados o cerca del ojo.

Precauciones

- El dispositivo está pensado para ser usado por una sola persona.
- No está indicado usarlo en menores de edad.
- Pueden hacer uso del dispositivo aquellas personas con capacidades físicas, sensoriales o mentales reducidas o con falta de experiencia y conocimientos, si son supervisados o se les ha instruido con respecto al uso seguro del dispositivo y comprenden los peligros existentes.
- Se debe vigilar que los niños no jueguen con el dispositivo. Manténgalo siempre fuera del alcance de los niños.

Seguridad eléctrica y antiincendios

Compruebe regularmente si el dispositivo y los cables tienen signos visibles de daños. En caso de daños o grietas, deje de usar el dispositivo. El uso de un dispositivo dañado podría provocar una descarga eléctrica. En caso de que el dispositivo estuviese defectuoso, diríjase a un centro de asistencia autorizado para su reparación. La reparación por parte de una persona no cualificada podría entrañar importantes riesgos para el usuario. Desenchufe siempre el dispositivo después de usarlo.

PELIGRO

No intente nunca abrir ni reparar el dispositivo, ya que ello lo expondría a componentes eléctricos peligrosos y a la energía de la luz pulsada, que podrían causar daños corporales importantes y/o lesiones oculares permanentes.

No use el dispositivo en el agua o cerca de superficies húmedas, como bañeras, duchas, lavabos u otros recipientes que contengan agua. Si el dispositivo se moja, no debe usarse. El uso de un dispositivo mojado podría ocasionar una descarga eléctrica.



No use el dispositivo si está dañado (p. ej. carcasa con grietas, cable dañado, etc.). Las piezas internas contienen cargas eléctricas que son peligrosas.

Comprobar periódicamente que la ventana de tratamiento (1) no esté dañada: No usar si el filtro de vidrio (9) está roto o falta. No usar si falta el reflector incorporado o no está en el lugar correcto.

No toque el filtro de cristal durante el uso o justo después de su uso, ya que estará caliente.

No use limpiadores a base de petróleo o sustancias inflamables (alcohol, acetonas) sobre el dispositivo, ya que supondrían riesgo de incendio.

No use limpiadores abrasivos. Podrían dañar el dispositivo o rayar el filtro de cristal.

No intente usar este dispositivo para otra cosa que no sea la eliminación del vello no deseado.

No utilice el dispositivo sobre una superficie que no sea la piel. No pulses el botón de tratamiento si la ventana de tratamiento (1) no está totalmente en contacto con la piel.

No obstruya las ranuras de ventilación. El dispositivo podría sobrecalentarse y dar lugar a riesgo de descarga eléctrica o incendio.

Instrucciones de uso

Preparación de la zona de tratamiento





Elimine el vello visible antes de usar el dispositivo. Puede usar su método de depilación preferido. Para mantener la ventana de tratamiento limpia e intacta, asegúrese de que no queden restos de vello sobre la piel. Limpie y seque la zona a tratar.

Para encender el dispositivo:

Utilice el cable de alimentación (8) para conectar la estación base a una toma de corriente eléctrica. Pulse cualquier botón (4 o 5) para activar el dispositivo. Las barras de LED (3) se encenderán una vez y el ventilador se activará. Esto indica que el dispositivo está en modo ACTIVO para usarse. Durante el funcionamiento, el dispositivo se calentará ligeramente.

Adaptación lumínica automática

Cuando ambos sensores identificadores del tono de piel (2) entran en contacto con la piel, el dispositivo detecta su tono de piel y selecciona la intensidad de luz apropiada, que se indica mediante las barras blancas de LED (3). Esto confirma que el dispositivo está listo para disparar.

	tono de piel claro → intensidad de luz alta
	tono de piel oscuro → intensidad de luz baja
 sin luz	ausencia de contacto con la piel → El dispositivo no disparará.
 luz roja	tono de piel no válido → El dispositivo no disparará.

Modo suave

Pulse el botón de modo suave (4) para reducir la intensidad de la luz. La señal de modo suave se enciende cuando este está activado. Para desactivarlo, pulse de nuevo el botón de modo suave.

Las barras luminosas parpadean para confirmar el cambio de modo de intensidad lumínica. Si se mantiene pulsado el botón de modo suave (4) durante más de 3 segundos, el dispositivo se desactiva. Después de 10 minutos sin uso, el dispositivo se desactiva automáticamente. Para reactivarlo, presione cualquier botón.

Test de prueba

Antes del primer tratamiento, le recomendamos que realice una prueba para verificar la reacción al dispositivo Braun Silk-expert en una pequeña zona de la piel de la parte del cuerpo que desee tratar (de unos 2 cm x 3 cm de tamaño, equivalentes al tamaño de dos disparos, uno al lado de otro).

Realice el test de prueba tal y como se describe a continuación en el apartado «Métodos de tratamiento», en la sección «DISPARO CORTO».

Espere 24 horas para examinar la zona en la que se realice la prueba. Si la piel tiene un aspecto normal, comience su primer tratamiento. Si tiene lugar una reacción cutánea, interrumpa el uso del dispositivo y consulte a su médico. No trate la zona en la que se realizó la prueba durante al menos una semana después.

Métodos de tratamiento

La zona de tratamiento deberá estar limpia, seca y libre de vello. Antes de pulsar el botón de tratamiento, aparte la vista del dispositivo para evitar la luz brillante. En raros casos, un usuario podría encontrar el disparo demasiado luminoso. Sin embargo, no hay riesgo de seguridad relacionado con esto. Para un mayor bienestar, le recomendamos que haga el tratamiento en un lugar bien iluminado para ayudar a reducir la luminosidad percibida.

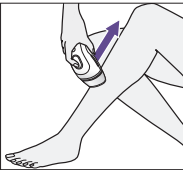
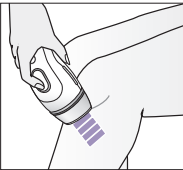
<p>DESGLIZAMIENTO para el tratamiento rápido y eficaz de zonas amplias (p. ej., piernas)</p>		<p>DISPARO CORTO para tratar las zonas pequeñas y de difícil acceso (p. ej., rostro de mujeres, línea del biquini, axilas, rodillas, espinillas y tobillos)</p>	
1. Coloque la ventana de tratamiento (1) sobre la piel firmemente, asegurándose de que ambos sensores de piel (2) están en contacto con la piel. Las barras luminosas (3) muestran indicadores LED blancos.		2. Pulse y mantenga pulsado el botón de tratamiento (5). El dispositivo comenzará a disparar.	
3. Desplace el dispositivo <u>de forma lenta y continua</u> desde abajo hacia arriba por la zona de tratamiento. Asegúrese de mantener el dispositivo en contacto total con la piel para que se produzcan disparos de forma continua.		3. Levante el dispositivo y colóquelo en el siguiente punto adyacente de tratamiento. Espere a que las barras luminosas muestren los LED blancos. Luego pulse y suelte el botón de tratamiento.	
Una vez que haya completado la primera secuencia de deslizamiento, levante el dispositivo de la zona de tratamiento. Repita los pasos de 1 a 3 para tratar la siguiente zona adyacente en paralelo.		Continúe el tratamiento zona por zona hasta que haya completado toda el área de tratamiento.	

Asegúrese de no dejar zonas sin tratar colocando la ventana de tratamiento directamente junto a la anterior zona tratada, sin dejar ningún espacio entre las zonas tratadas.

Evitar la superposición de tratamientos o el tratamiento de la misma zona dos veces, ya que esto puede aumentar la posibilidad de producir reacciones adversas.

Si sintiera un dolor intenso, interrumpa el tratamiento inmediatamente y consulte a su médico antes de volver a usar el dispositivo.

Cabezal(es) de tratamiento

El cabezal estándar (10) se puede utilizar en todas las zonas.

El cabezal ancho (11)* es eficaz en áreas corporales grandes.

El cabezal de precisión (12)* ha sido diseñado específicamente para las zonas pequeñas, con curvas o difíciles de alcanzar.

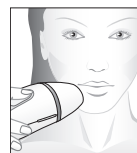

* no incluido con todos los modelos

Cómo tratar el rostro (solo mujeres)

- Antes de tratar el rostro, asegúrese de haber realizado una prueba cutánea. Elimine el vello visible y cualquier resto de cosméticos, lociones o cremas de la zona a tratar.
- Antes de pulsar el botón de tratamiento, cierre los ojos o bien aparte la mirada del dispositivo para evitar la luz brillante. Evite tratar la misma zona dos veces, ya que ello aumentaría la posibilidad de reacciones adversas.
- Cuando trate la zona del labio superior, evite el contacto con los labios y las fosas nasales. La zona central bajo las fosas nasales puede ser sensible.
- No aplique el dispositivo sobre un delineador permanente o semipermanente en la comisura de los labios.
- **CONSEJO:** Es posible apretar los labios para asegurarse de que la luz no se active sobre el labio superior.
- El vello que crece bajo la barbilla puede ser más denso y grueso. Por este motivo, después del tratamiento la zona podría enrojecerse ligeramente. Este enrojecimiento es temporal y debería desaparecer completamente en 24 horas.

NOTA:

- Si experimenta una sensación de enrojecimiento o quemazón que dura varios minutos, aplique un paño o compresa fríos para calmar la zona.
- Si se observa algún cambio en la pigmentación de la piel, p. ej. decoloración u oscurecimiento, interrumpa el uso del dispositivo. Consulte a su médico para determinar la causa del cambio en la pigmentación, que podría deberse a un problema médico subyacente.

Plan de tratamiento

Fase inicial	1 tratamiento a la semana (4- 12 semanas)
Tratamiento de mantenimiento	Continúe el tratamiento según sus necesidades, p. ej., cada 1-2 meses

El ciclo normal de crecimiento del vello varía de una persona a otra, y puede tardar 16 meses, según la zona del cuerpo (axila, parte baja de las piernas, zona del bikini). Únicamente el vello en fase de crecimiento será sensible al tratamiento con luz, por lo que es importante aplicar varios tratamientos para conseguir tener una piel lisa de manera continua. Por este motivo, recomendamos una fase inicial que consista en un tratamiento a la semana, durante un periodo de 4 - 12 semanas.

En caso de que no se observe vello en crecimiento, no es necesario completar las 12 semanas de tratamiento. Es posible cambiar al tratamiento de mantenimiento.

Después del tratamiento

Una vez completado el tratamiento, desconecte el cable de alimentación de la toma de corriente eléctrica.

Tras el tratamiento, recomendamos usar factor de protección solar 15 en caso de exponer las zonas tratadas al sol. Recomendamos evitar la exposición a fuentes de luz artificial, como cabinas de bronceado o solárium.

Durante las 24 horas posteriores al tratamiento se recomienda evitar cualquier actividad o uso de productos que puedan irritar la piel. Esto incluye el uso de bañeras de hidromasaje o saunas, ropa ajustada, cremas aclaradoras, productos perfumados o productos exfoliantes. Lo anteriormente mencionado podría causar irritación, picor y enrojecimiento en las zonas tratadas.

Limpieza y conservación

Después de cada tratamiento, los sensores de tono de piel (2) y la ventana de tratamiento (1) deben revisarse para comprobar que no estén dañados y han de limpiarse con un paño seco que no deje pelusas. Si se observan marcas o manchas de color negro, límpielas inmediatamente después del tratamiento. No toque ni limpie el filtro de cristal (9) inmediatamente después del uso para dejar que se enfríe. Tras el uso, limpie el dispositivo y especialmente la ventana de tratamiento con un paño seco que no deje pelusas.

No aclare ni sumerja el dispositivo en agua o en cualquier otro líquido.

Para garantizar el máximo rendimiento, mantén los cabezales (10, 11, 12) con sus reflectores integrados libres de suciedad, vello o cualquier otro residuo. No los limpie con agua; límpielos cuidadosamente con un paño seco. Asegúrese de que la ventana de tratamiento y los sensores de identificación del tono de la piel queden protegidos frente a posibles daños.

Posibles efectos secundarios

Algunas personas podrían experimentar ligeras molestias (p. ej. calor o enrojecimiento de la piel) al usar el dispositivo. Esto es algo normal. Es posible que sienta calor o cosquilleo tras los disparos, seguidos de un enrojecimiento de la piel. Este tipo de reacción normalmente desaparece en 24 horas. Las reacciones adversas normalmente son inmediatas o aparecen en un plazo de 24 horas. En raras ocasiones, podrían aparecer en 72 horas. Si nota alguna reacción anormal de la piel, contacte con su médico.

Efecto secundario	Cómo evaluarlo y actuar
Sensación de calor o cosquilleo durante el tratamiento que normalmente desaparece tras pocos segundos o un minuto, y que disminuye con el uso continuado del dispositivo.	Se trata de una reacción normal a todos los tratamientos con Luz Pulsada (IPL). Puede seguir usando el dispositivo según lo indicado.
Molestias o dolor intenso durante el tratamiento, o que persiste después del tratamiento.	Interrumpa el uso del dispositivo y consulte a su médico antes de volver a usarlo.
Enrojecimiento de la piel durante o después del tratamiento que desaparece en unos minutos u horas.	Se trata de una reacción normal a todos los tratamientos con Luz Pulsada (IPL). Puede continuar usando el dispositivo según lo indicado una vez que haya desaparecido el enrojecimiento.
Enrojecimiento de la piel que no desaparece en las 24 - 48 horas posteriores al tratamiento.	Interrumpa el uso del dispositivo y consulte a su médico antes de volver a usarlo.
En muy raras ocasiones:	
Hinchazón y enrojecimiento alrededor del folículo piloso que desaparece en dos o tres días.	Puede continuar usando el dispositivo según lo indicado una vez que haya desaparecido el enrojecimiento alrededor del folículo.
Hinchazón y enrojecimiento alrededor del folículo piloso que no desaparece en dos o tres días.	Interrumpa el uso del dispositivo y consulte a su médico antes de volver a usarlo.
Cambios temporales en el color de la piel (decoloración u oscurecimiento).	Si el color de su piel cambia, interrumpa el uso del dispositivo y consulte a su médico.
Aumento del crecimiento del vello en las zonas de tratamiento (más probable en sujetos con ascendencia mediterránea).	Si este aumento persiste tras varios tratamientos, interrumpa el uso del dispositivo y consulte a su médico.

Resolución de problemas

La siguiente guía de resolución de problemas puede ayudarle a solucionar aquellos problemas iniciales que se pueden dar con el uso del dispositivo.

Problema	Solución
Las barras luminosas no se encienden cuando la ventana de tratamiento se coloca sobre la piel.	Asegúrese de que el dispositivo esté conectado a una toma de corriente eléctrica. Pulse cualquier botón (4 o 5) para activarlo. Asegúrese de que ambos sensores están en contacto con la piel completamente. Si es necesario, mueva el dispositivo de manera que ambos sensores entren en contacto con la piel.
El dispositivo no funciona en las zonas pequeñas.	Utilice el cabezal de precisión (si se incluye) en las zonas pequeñas y de difícil acceso. Asegúrese de que ambos sensores estén en contacto con la piel.
La secuencia de disparos disminuye de velocidad.	El dispositivo está en modo protección contra recalentamiento. Para volver a la velocidad normal, deje que el dispositivo se enfríe.

En la barra luminosa, solamente se ilumina el primer LED rojo.	Detección de tono de piel no válido. La piel es demasiado clara o demasiado oscura. El dispositivo no disparará.
La señal de modo suave parpadea.	El dispositivo está desactivado. Pulse cualquier botón para volver a activarlo.
El primer LED de la barra luminosa parpadea en rojo.	Se ha quitado el cabezal (10, 11 o 12). Vuelva a acoplarlo.
Las barras luminosas muestran un patrón no familiar, con un LED rojo que parpadea con LED blancos individuales.	Error de dispositivo. El dispositivo no funcionará. Desenchúfalo y vuelva a conectarlo. Si el error continúa, contacte con un centro de asistencia de Braun para la reparación.
Todas las luces LED blancas parpadean.	Fin de la vida útil del producto. Se ha alcanzado el número máximo de disparos (300.000).
El dispositivo está roto, dañado o defectuoso.	No utilizar si el mango, la estación base o el cable de alimentación estuvieran dañados. Si tiene alguna duda sobre la seguridad del dispositivo o sospecha que esté dañado de algún modo, no lo use.











Eliminación

Este producto contiene piezas eléctricas reciclables. Para proteger el medio ambiente, no lo deseche junto con los residuos domésticos, sino en los puntos locales de recogida.



Etiquetas y símbolos

La estación base está marcada con los siguientes símbolos:

	Pieza aplicada al tipo BF		Marca de eliminación de residuos WEEE de la Unión Europea
	Equipo de clase II		Marca de conformidad de la Unión Europea con número de organismo notificado
	Radiación óptica		Fabricante
	Seguir las instrucciones de uso.		Mantener seco
	No apto para uso en bañera o ducha.	UDI	Identificador de dispositivo único
	Número de serie	LOT	Lote / Número de lote

Especificaciones técnicas

Frecuencia de repetición:	cada 0,6 - 0,67, segundos (según la configuración) en operación continua
Máximo valor de salida óptica:	4,21 J/cm ²
Longitud de pulsación :	2,6 mseg FWHM
Longitud de onda:	510-2000 nm
Entrada de corriente:	100-240V~, 50-60Hz, 1,7-0,91A
Temperatura de operación:	5 °C - 40 °C
Temperatura de operación óptima:	15 °C - 30 °C
Humedad de operación:	hasta 93 % de humedad relativa, sin condensación
Presiones de operación:	700 hPa-1060 hPa
Área de tratamiento (extensión):	
Cabezal estándar:	3 cm ²
Cabezal ancho:	4 cm ²
Cabezal de precisión:	1,5 cm ²

Condiciones de transporte

Rango de temperatura:	- 25 °C a 70 °C
Humedad:	hasta 93 % de humedad relativa, sin condensación
Presiones:	500 hPa-1060 hPa

El dispositivo incluye 300 000 destellos, y está diseñado para ser usado por un solo usuario durante un lapso de hasta 5 años.

Este dispositivo cumple con las normativas IEC 60601-1:2005/A2:2012, CAN/CSA-C22.2 No. 60601-1:2014, ANSI/AAMI ES60601-1:2005 / A1:2012, IEC 60601-1-11:2015, IEC 60601-2-57:2011, EN 55014-1:2017, EN 55014-2:2015, EN 61000-3-2:2014, EN 61000-3-3:2013.

Sujeto a modificaciones sin previo aviso.

Garantía

Braun concede a este producto 2 años de garantía a partir de la fecha de compra.

Dentro del periodo de garantía, subsanaremos, sin cargo alguno, cualquier defecto del aparato imputable tanto a los materiales como a la fabricación, ya sea reparando, sustituyendo piezas, o facilitando un aparato nuevo según nuestro criterio.

La garantía no ampara averías por uso indebido, funcionamiento a distinto voltaje del indicado, conexión a un enchufe inadecuado, rotura, uso o desgaste normal, así como defectos que supongan un impacto insignificante en el valor o funcionamiento del producto.

La garantía perderá su efecto en caso de que se hayan realizado reparaciones por personas no autorizadas o no se hayan utilizado recambios originales de Braun.

La garantía solamente tendrá validez si la fecha de compra es confirmada mediante la factura o el albarán de compra correspondiente.

Esta garantía tiene validez en todos los países donde este producto sea distribuido por Braun o por un distribuidor asignado por Braun.

En caso de reclamación bajo esta garantía, dirijase al Servicio de Asistencia Técnica de Braun más cercano: www.service.braun.com.

Solo para España

Servicio al consumidor: Para localizar a su Servicio Braun más cercano o en el caso de que tenga Vd. alguna duda referente al funcionamiento de este producto, le rogamos contacte con el teléfono de atención al cliente: 900 814 208.

Português

Os nossos produtos são concebidos para ir ao encontro aos mais altos padrões de qualidade, funcionalidade e design. Recorrendo à tecnologia de luz utilizada por profissionais, a Luz Pulsada Intensa (LPI) do aparelho Braun Silk-expert Pro 3 permite-lhe remover, em casa, os pelos visíveis e indesejados de forma permanente. Antes de utilizar o aparelho, leia com atenção as instruções de utilização, incluindo todas as contra indicações, avisos e informações de segurança e guarde-as para consulta futura.

Este aparelho foi concebido para obter uma redução a longo prazo do crescimento do pelo após um determinado período de tratamento. As zonas corporais ideais para o uso do aparelho incluem:

Mulheres: Pernas, braços, axilas, zona da virilha e rosto (abaixo das maçãs do rosto)

ATENÇÃO: Não utilizar o aparelho no contorno dos olhos e na testa.

Homens: Ombros e abaixo destes (peito, costas, braços, barriga, pernas)

ATENÇÃO: Não usar no rosto, pescoço ou zona genital.

O uso em barba masculina ou em pelo facial pode produzir resultados permanentes ou desiguais suscetíveis de causar alterações a nível das características faciais que podem revelar-se indesejáveis.

A luz pulsada não é adequada para todos. É mais eficaz em tons de pele claros a médios e em pelos escuros. Consulte a tabela de tom de pele e de cor do pelo na página 3 para verificar se o aparelho é adequado para si.

Descrição

- 1 Janela de tratamento
- 2 Sensores do tom de pele SensoAdapt™
- 3 Barras LED indicadoras
- 4 Botão modo suave com indicadora
- 5 Botão de tratamento
- 6 Pega
- 7 Base
- 8 Cabo de alimentação
- 9 Filtro de vidro (filtro UV integrado)
- 10 Cabeça padrão
- 11 Cabeça larga*
- 12 Cabeça de precisão*

* não incluída com todos os modelos

Como funciona?

O aparelho Braun Silk-expert Pro 3 atua sob a superfície da pele para chegar até à melanina do folículo piloso, contribuindo assim para quebrar o ciclo do seu crescimento. Através do uso contínuo e frequente, a energia da luz ajuda a impedir que os pelos indesejados cheguem à superfície da pele.



Os sensores inteligentes do tom de pele SensoAdapt™ (2) efetuam uma leitura contínua do seu tom de pele antes de disparar cada impulso de luz, adaptando automaticamente a intensidade da luz para uma eficácia e segurança reforçadas. Desta forma, permite tratar os tons de pele adequados e evita o tratamento caso o seu tom de pele seja demasiado escuro.

Contra-Indicações

Não utilize o aparelho ...

- se o seu tom de pele for mais escuro do que o tom de pele V indicado na tabela do tom de pele na página 3. Uma vez que os tons de pele mais escuros absorvem

mais luz, o tratamento de um tom de pele muito escuro pode causar desconforto/dor e efeitos adversos (tais como queimaduras, bolhas, descolorações ou cicatrizes) e provocar lesões na sua pele.

- se estiver grávida ou a amamentar, ou se tiver menos de 18 anos de idade, dado que este aparelho não foi testado nesses indivíduos.
- se tiver um historial de cancro de pele ou lesões pré-cancerosas (por exemplo, nevus ou um grande número de sinais).
- se a sua pele tiver um bronzado artificial ou natural. A sua pele pode estar extremamente sensível após a exposição solar e particularmente suscetível aos efeitos secundários do tratamento por LPI (por exemplo, queimaduras, bolhas, descolorações ou cicatrizes na sua pele). Também deve evitar a exposição à luz solar direta sem proteção após o seu tratamento por LPI.

Determinadas doenças também podem proibir a utilização deste aparelho. Não utilize o aparelho caso se verifique algum dos seguintes pontos:

- Se tiver uma doença crónica.
- Se tiver uma doença de pele crónica (por exemplo, psoríase ou Vitiligo) ou lesões cutâneas (como por exemplo, queimaduras solares, cortes, lacerações abertas ou infeções ativas) nas zonas que pretende tratar.
- Se tiver varizes na área que pretende tratar.
- Se tiver conhecimento de que a sua pele é sensível à luz solar (fotossensibilidade) ou se estiver a tomar medicação que pode tornar a pele mais sensível [por exemplo, tretinoína (Retin A), isotretinoína (Accutane) e/ou outros retinóides tópicos].
- Se fez um peeling na área que pretende tratar.
- Caso se verifique qualquer dos casos acima mencionados, este aparelho poderá causar lesões na sua pele ou agravar os problemas existentes. Poderá sentir alguns efeitos secundários, tais como queimaduras, bolhas e alterações da cor da pele (hiperpigmentação ou hipopigmentação) ou cicatrizes.

Se não tem a certeza de que este aparelho é seguro para sua utilização, consulte o seu médico ou dermatologista.

Se estiver a tomar qualquer tipo de medicação regularmente durante um longo período de tempo, consulte o seu médico para se informar de qualquer impacto potencial na sensibilidade da pele à luz.

Avisos

Não utilize ...

- no couro cabeludo, sobranceiras ou no contorno dos olhos. A utilização nestas áreas pode causar danos permanentes nos seus olhos.
- em tatuagens ou maquilhagem permanente na zona de tratamento.
- nos mamilos, na zona genital ou na zona do ânus. A pele nestas áreas pode ter uma coloração mais escura e/ou uma densidade maior de pelos e, consequentemente, a utilização do aparelho nestas áreas pode causar desconforto/dor ou causar lesões na sua pele.
- em zonas com pigmentação mais escura, tais como sardas, sinais de nascença, sinais ou verrugas na zona de tratamento.
- em pelos faciais/na barba no caso dos homens.

Não se recomenda a utilização deste aparelho em zonas com preenchimento cutâneo. Não utilize mais do que uma vez por semana na mesma área. Podem ocorrer lesões na pele após o tratamento prolongado ou repetido no mesmo local.



Segurança ocular

Não olhe diretamente para o filtro de vidro (9) nem tente ativar o aparelho voltando-o na direção dos olhos. Para proteger os seus olhos e os das pessoas que estejam junto de si, o aparelho só se ativará quando os sensores do tom de pele estiverem em contacto com a pele. Se o aparelho se ativar quando os sensores NÃO estiverem em contacto com a pele, PARE o tratamento de imediato e contacte o seu revendedor.

Possível lesão ocular (causando potencialmente perda de visão) ou lesão na pele, caso as indicações não sejam seguidas. Proteja os olhos da exposição. Não utilize o aparelho sobre as pestanas ou perto dos olhos.

Precauções

- O aparelho destina-se a um único utilizador.
- Não se destina a indivíduos com idade inferior a 18 anos.
- Este aparelho pode ser utilizado por pessoas com capacidades físicas, sensoriais ou mentais reduzidas, ou com falta de experiência e de conhecimentos, desde que sejam supervisionadas ou que tenham recebido instruções relativamente à utilização segura do aparelho e que tenham compreendido os riscos envolvidos.
- As crianças devem ser vigiadas para garantir que não brincam com o aparelho. Manter sempre o aparelho fora do alcance das crianças.

Segurança eléctrica e proteção contra incêndios

Inspecione regularmente o aparelho e os cabos para deteção de sinais de danos visíveis. Em caso de danos ou fissuras, não volte a utilizar o aparelho. A utilização de um aparelho danificado pode provocar choque elétrico. Em caso de defeito, o aparelho deve ser verificado e reparado num centro de serviço autorizado. A reparação não qualificada pode resultar em riscos extremos para o utilizador. Desligue sempre o aparelho após a sua utilização.

PERIGO

Nunca tente reparar e abrir o aparelho, dado que poderá ficar exposto a componentes elétricos perigosos e à luz pulsada, o que pode causar ferimentos graves e/ou lesões oculares permanentes.

Não utilize o aparelho próximo de água e superfícies molhadas, como banheiras, chuveiros, lavatórios ou outros recipientes suscetíveis de conter água. Se o aparelho se molhar, não deverá ser utilizado. A utilização de um aparelho molhado pode provocar choque elétrico.



Não utilize se o aparelho estiver danificado (por exemplo, estrutura com fissuras, cabo do aparelho danificado, etc.). As peças internas contêm cargas elétricas perigosas.

Inspeccione regularmente a janela de tratamento (1) para verificar se existem danos: Não utilize se o filtro de vidro (9) estiver partido ou em falta. Não utilize se o refletor incorporado estiver em falta ou não estiver no lugar correto. Não toque no filtro de vidro durante ou diretamente após a utilização, dado que estará quente.

Não utilize agentes de limpeza derivados do petróleo ou inflamáveis (álcool, acetona) no aparelho, dado representarem perigo de incêndio.

Não utilize agentes de limpeza abrasivos. Estes produtos podem danificar o aparelho ou riscar o filtro de vidro.

Não utilize este aparelho para outra finalidade além da remoção de pelos indesejados.

Não utilize o aparelho em qualquer outra superfície além da pele. Não prima o botão de tratamento quando a janela de tratamento (1) não estiver em pleno contacto com a pele.

Não bloqueie as ranhuras de ventilação. O aparelho pode aquecer excessivamente, representando risco de choque elétrico ou perigo de incêndio.

Como utilizar

Preparar a área de tratamento





Elimine os pelos visíveis antes de utilizar o aparelho. Pode recorrer ao método de remoção de pelos da sua preferência. Para manter a janela de tratamento limpa e intacta, certifique-se de que não existem pelos remanescentes na superfície da pele. Limpe a área de tratamento e seque-a delicadamente.

Para ligar o aparelho:

Utilize o cabo de alimentação (8) para ligar a base à tomada elétrica. Prima qualquer botão (4 ou 5) para ativar o aparelho. As barras LED indicadoras (3) acender-se-ão uma vez e o ventilador entrará em funcionamento. Isto significa que o aparelho está no modo ATIVO. Durante o funcionamento, o aparelho aquecerá ligeiramente.

Adaptação automática da luz

Quando ambos os sensores do tom de pele (2) entram em contacto com a pele, o aparelho lê o seu tom de pele e seleciona a intensidade de luz adequada indicada pelas luzes LED nas barras indicadoras (3). Estas indicam que o aparelho está pronto a ser utilizado.

	tom de pele claro → alta intensidade da luz
	tom de pele escuro → baixa intensidade da luz
 sem luz	sem contacto com a pele → o dispositivo não irá emitir uma luz intermitente.
 luz vermelha	tom de pele inadequado → o dispositivo não irá emitir uma luz intermitente.

Modo suave

Pressione o botão de modo suave (4) para reduzir a intensidade da luz. O indicador de modo suave fica aceso quando o modo suave está ativado. Para o desativar, prima novamente o botão de modo suave.

As barras de energia ficam intermitentes para confirmar uma alteração na configuração da intensidade da luz. Ao premer o botão de modo suave (4) durante mais de 3 segundos, o aparelho é reativado.

Após 10 minutos sem uso, o dispositivo é automaticamente desativado. Para reativá-lo, pressione qualquer botão.

Teste na pele

Antes de efetuar o seu primeiro tratamento, recomendamos que faça um teste na sua pele para identificar possíveis reações ao tratamento com o aparelho Braun Silk-expert numa pequena área da parte do corpo que pretende tratar (com um tamanho de cerca de 2 x 3 cm; equivalente a dois disparos de luz, lado a lado).

Faça um teste na pele, tal como descrito no capítulo «Métodos de tratamento», secção «DISPARO CURTO».

Aguarde 24 horas e examine a área de teste. Se a pele apresentar um aspeto normal, comece o seu primeiro tratamento. Se a pele mostrar qualquer reação, pare de utilizar o aparelho e consulte o seu médico. Não trate a área de teste durante uma semana, no mínimo, após efetuar o teste.

Métodos de tratamento

A área a tratar deve estar sem pelos, limpa e seca. Antes de premir o botão de tratamento, desvie o olhar do aparelho para evitar a intensidade da luz. Raramente, um utilizador poderá achar o disparo demasiado brilhante. No entanto, não existe qualquer risco de segurança associado a isto. Para um maior conforto, recomendamos o tratamento numa divisão bem iluminada para ajudar a reduzir a luminosidade percebida.

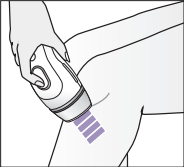
<p>DESGLIZAMENTO para um tratamento rápido e eficiente de grandes áreas (p. ex., as pernas)</p> 	<p>DISPARO CURTO para tratar áreas pequenas e de difícil acesso (p. ex., face no caso das mulheres, linha do biquíni, axilas, joelhos, canelas, tornozelos)</p> 
1. Coloque a janela de tratamento (1) com firmeza na pele, certificando-se de que os sensores de pele (2) ficam em contacto com a pele. As barras LED indicadoras (3) emitem luz branca.	2. Prima e liberte instantaneamente o botão de tratamento (5). O aparelho emitirá um impulso de luz.
3. Mova o aparelho <u>suave e continuamente</u> de baixo para cima na zona de tratamento. Certifique-se de que mantém sempre pleno contacto com a pele para que o aparelho emita continuamente disparos de luz.	3. Levante o aparelho e coloque-o no ponto a tratar imediatamente contíguo ao anterior. Aguarde até que as barras LED indicadoras emitam luz branca. E depois prima e liberte instantaneamente o botão de tratamento.
Depois de ter completado o seu primeiro movimento de deslizamento, levante e afaste o aparelho da área de tratamento. Repita os passos 1 a 3 para tratar a próxima zona contígua, num movimento paralelo.	Prossiga o tratamento, ponto a ponto, até que tenha abrangido toda a área que pretende tratar.

Certifique-se de que não deixou passar certas zonas posicionando a janela de tratamento imediatamente ao lado da zona que acabou de tratar, sem deixar qualquer espaço entre as zonas tratadas.

Evite a sobreposição de tratamentos ou tratar a mesma área duas vezes, porque isso poderá aumentar as probabilidades de provocar reações adversas na pele.

Se sentir dor intensa, pare o tratamento de imediato e consulte o seu médico antes de voltar a utilizar o aparelho.

Cabeça(s) de tratamento

A cabeça padrão (10) pode ser utilizada em todas as áreas.

A cabeça larga (11)* é eficiente em zonas do corpo maiores.

A cabeça de precisão (12)* foi especificamente concebida para zonas de difícil acesso, pequenas e curvilíneas.

* não disponível com todos os modelos

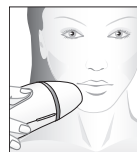

Como tratar a face (apenas para mulheres)

- Antes de tratar a face, certifique-se de que realiza um teste numa pequena área de pele. Remova todos os pelos visíveis e retire produtos cosméticos, loções e cremes da área que pretende tratar.
- Antes de premir o botão de tratamento, feche os olhos ou desvie o olhar do aparelho para evitar a intensidade da luz. Evite tratar a mesma área duas vezes, porque isso poderá aumentar as probabilidades de provocar reações adversas na pele.
- Ao tratar a parte superior dos lábios, evite o contacto com os lábios e as narinas. A zona central abaixo das narinas pode ser sensível.
- Não utilize sobre maquilhagem delineadora permanente/semipermanente no contorno dos lábios.
- DICA: pode comprimir os lábios, assegurando assim que a luz não é ativada sobre o lábio superior.
- Os pelos que crescem sob o queixo podem ser mais densos e mais ásperos, facto que pode contribuir para uma ligeira vermelhidão da pele após o tratamento. Esta vermelhidão é temporária e desaparece normalmente após 24 horas.

NOTA:

- Se surgir vermelhidão ou sensação de queimadura na pele e se prolongar durante vários minutos, aplique um pano/uma compressa refrescante para acalmar a pele nessa área.
- Se observar alterações na sua pele a nível da pigmentação, por exemplo, se ficar mais clara ou mais escura, pare de utilizar o aparelho. Procure aconselhamento médico para determinar a causa do sucedido que pode resultar de um problema de saúde subjacente.

Plano de tratamento

Fase inicial	1 tratamento por semana (4- 12 semanas)
Tratamento de manutenção	prossiga o tratamento de acordo com as suas necessidades, p. ex., a cada 1-2 meses

O ciclo de crescimento dos pelos normal varia de indivíduo para indivíduo e pode alcançar 16 meses, consoante a zona do corpo em questão (axilas, parte inferior da perna, virilha). Dado que o tratamento por luz só pode ser aplicado nos pelos na sua fase de crescimento, é importante efetuar tratamentos múltiplos para alcançar uma pele sempre macia. Por este motivo, recomendamos uma fase inicial de um tratamento por semana durante um período de 4 - 12 semanas.

Caso constate que os pelos deixaram de crescer, não será necessário concluir as 12 semanas de tratamento completas e poderá passar para os tratamentos de manutenção.

Após o tratamento

Depois de concluir o seu tratamento, retire o cabo de alimentação da tomada elétrica.

Após o tratamento, recomendamos a aplicação de protetor solar SPF 15 sempre que as zonas tratadas sejam expostas ao sol. Recomendamos que se evite a exposição a fontes de luz artificiais, como câmaras de bronzamento ou solários.

Evite quaisquer atividades ou produtos para a pele suscetíveis de provocar irritação durante as 24 horas após o tratamento. O que inclui jacúzis ou saunas, o uso de roupa justa, cremes descolorantes, produtos perfumados ou produtos de peeling. As situações acima indicadas podem causar irritação na pele, tal como prurido e vermelhidão nas áreas tratadas.

Limpeza e armazenamento

Após cada tratamento, os sensores do tom da pele (2) e a janela de operação (1) devem ser inspecionados em relação a danos e limpos com um pano seco que não largue pelos. Se forem observadas algumas marcas ou pontos negros, limpe-os imediatamente após o tratamento. Não toque ou limpe o filtro de vidro (9) imediatamente após a utilização enquanto este arrefece. Após a utilização, limpe o aparelho e, sobretudo, a janela de tratamento com um pano seco que não liberte pelos. O aparelho não deve ser enxaguado nem colocado dentro de água ou de qualquer outro líquido. Para garantir o máximo desempenho, mantenha as cabeças (10, 11, 12) com os refletores incorporados sem sujidade, pelos ou outros resíduos. Não lavar com água, utilize um pano seco para limpá-las cuidadosamente.

Arrume o aparelho num local fresco e seco. Certifique-se de que a janela de tratamento e os sensores de pele estão protegidos de possíveis danos.

Possíveis efeitos secundários

Ao utilizar o aparelho, algumas pessoas poderão sentir um ligeiro desconforto (por exemplo, sensação de calor ou vermelhidão na pele) – isto é normal. Quando a luz é emitida, poderá sentir calor e um formigueiro, seguido de vermelhidão na pele. Este tipo de reação desaparece normalmente num prazo de 24 horas. As reações adversas são geralmente imediatas ou surgem num espaço de 24 horas. Em casos raros, poderão levar até 72 horas a aparecer. Contacte o seu médico, caso sinta alguma reação anormal da pele.

Efeito secundário	Como avaliar e reagir
Sensação de calor ou formigueiro na pele durante o tratamento que normalmente desaparece no espaço de alguns segundos a minutos e que diminui com a utilização.	Esta é uma reação esperada e normal para todos os tratamentos com aparelhos por LPI. Pode continuar a utilizar o aparelho de acordo com as instruções fornecidas.
Desconforto ou dor intensa durante o tratamento ou que persiste após um tratamento.	Pare de utilizar o aparelho e consulte o seu médico antes de o utilizar novamente.
Vermelhidão da pele durante ou após o tratamento, que desaparece no espaço de minutos a algumas horas.	Esta é uma reação esperada e normal para todos os tratamentos com aparelhos por LPI. Pode continuar a utilizar o aparelho de acordo com as instruções fornecidas, assim que a vermelhidão da pele desaparecer.
Vermelhidão da pele que não desaparece num espaço de 24 a 48 horas após o tratamento.	Pare de utilizar o aparelho e consulte o seu médico antes de o utilizar novamente.
Em casos muito raros:	
Inchaço e vermelhidão em torno do folículo piloso que desaparece no espaço de dois ou três dias.	Pode continuar a utilizar o aparelho de acordo com as instruções fornecidas, quando o inchaço e a vermelhidão em torno do folículo piloso desaparecerem.
Inchaço e vermelhidão em torno do folículo piloso que não desaparecem no espaço de dois a três dias.	Pare de utilizar o aparelho e consulte o seu médico antes de o utilizar novamente.
Alterações temporárias da coloração da pele (manchas mais claras ou mais escuras).	Se verificar uma alteração da coloração da sua pele, pare de utilizar o aparelho e consulte o seu médico.
Aumento do crescimento dos pelos nas áreas de tratamento (pessoas de origem mediterrânica são mais propensas a isso).	Se este aumento persistir ao longo de diversos tratamentos, pare de utilizar o aparelho e consulte o seu médico.

Resolução de problemas

O seguinte guia de resolução de problemas pode ajudá-lo a resolver problemas iniciais que se possam verificar com este aparelho.

Problema	Solução
As barras indicadoras não se acendem quando a janela de tratamento é colocada sobre a pele.	Certifique-se de que o aparelho está ligado a uma tomada elétrica. Prima qualquer botão (4 ou 5) para ativar. Certifique-se de que os sensores do tom de pele estão em pleno contacto com a pele. Se necessário, mova o aparelho de forma a que os sensores do tom de pele entrem em contacto com a pele.
O aparelho não funciona em áreas reduzidas.	Utilize a cabeça de corte de precisão (se disponível) nas áreas pequenas e de difícil acesso. Certifique-se de que os sensores do tom da pele estão em contacto com a pele.

Diminuiu a velocidade da sequência de disparos.	O dispositivo está no modo de proteção contra aquecimento. Para voltar à velocidade normal, deixe esfriar o dispositivo.
Nas barras indicadoras, só a primeira luz LED se acende a vermelho.	Leitura inválida do tom de pele. A sua pele é demasiado clara ou demasiado escura. O dispositivo não irá emitir uma luz intermitente.
O indicador de modo suave é intermitente.	O aparelho está desativado. Prima qualquer botão para o reativar.
A primeira luz LED das barras indicadoras pisca a vermelho.	A cabeça (10, 11 ou 12) foi retirada. Volte a ligá-la.
As barras indicadoras apresentam um padrão anómalo com uma combinação de uma luz LED vermelha e luzes LED brancas individuais.	Erro no aparelho. O aparelho não funcionará. Desligue e volte a ligar. Se o erro persistir, contacte o Serviço de Assistência Técnica Braun para reparação.
Todas as luzes LED brancas piscam.	O tempo de vida útil do produto terminou. O número máximo de disparos de luz (300.000) foi atingido.
O aparelho está avariado, quebrado ou parece estar defeituoso.	Não utilize se o cabo, a base ou o cabo de alimentação estiverem danificados. Caso tenha dúvidas relativamente à segurança do aparelho ou suspeite de que está danificado de alguma forma, não deve utilizá-lo.

Eliminação

Este produto contém material elétrico reciclável. A fim de proteger o meio ambiente, não elimine o produto juntamente com o lixo doméstico. No final da sua vida útil, coloque-o num dos pontos de recolha para reciclagem.



Etiquetas e símbolos

A estação base está assinalada com os seguintes símbolos:

	Peça aplicada Tipo BF		Marcação de eliminação de resíduos WEEE da União Europeia
	Equipamento de Classe II		Marcação de conformidade da União Europeia com número de notificação do produto
	Radiação ótica		Fabricante
	Seguir as instruções de utilização		Manter seco
	Não adequado para utilização na banheira ou no duche	UDI	Identificador único de dispositivo
SN	Número de série	LOT	Número de lote

Especificações técnicas

Taxa de repetição:	a cada 0,6 - 0,67 segundos (dependendo da definição), funcionamento contínuo
Saída ótica máx.:	4,21 J/cm ²
Duração do impulso	2,6 mseg FWHM
Comprimento de onda:	510-2000 nm
Fonte de alimentação:	100 - 240 V~, 50 - 60 Hz, 1,7 - 0,91 A
Temperatura de funcionamento:	5 °C - 40 °C
Temperatura de funcionamento ideal:	15 °C - 30 °C
Humidade de funcionamento:	até 93% de HR sem condensação
Pressões de funcionamento:	700 hPa até 1060 hPa
Área de tratamento (tamanho do local):	
Cabeça padrão:	3 cm ²
Cabeça larga:	4 cm ²
Cabeça de precisão:	1,5 cm ²

Condições de transporte

Intervalo de temperatura:	- 25 °C até 70 °C
Humidade:	até 93% de HR sem condensação
Pressões:	500 hPa até 1060 hPa

O dispositivo inclui 300.000 disparos e destina-se à utilização por um único utilizador durante um período de 5 anos.

Este dispositivo cumpre as normas IEC 60601-1:2005/A2:2012, CAN/CSA-C22.2 No. 60601-1:2014, ANSI/AAMI ES60601-1:2005/A1:2012, IEC 60601-1-11:2015, IEC 60601-2-57:2011, EN 55014-1-1:2017, EN 55014-2:2015, EN 61000-3-2:2014, EN 61000-3-3:2013.

Sujeito a alterações sem aviso prévio.

Garantia

Os nossos produtos dispõem de uma garantia de 2 anos a partir da data de compra. Qualquer defeito do aparelho imputável, quer aos materiais, quer ao fabrico, que torne necessário reparar, substituir peças ou trocar de aparelho dentro de período de garantia não terá custos adicionais. A garantia não cobre avarias por utilização indevida, funcionamento a voltagem diferente da indicada, ligação a uma tomada de corrente elétrica incorreta, rutura, utilização ou desgaste normal, defeitos com um efeito insignificante no valor ou no funcionamento do produto. A garantia perderá o seu efeito no caso de serem efetuadas reparações por pessoas não autorizadas ou se não forem utilizados acessórios originais Braun.

A garantia só é válida se a data de compra for confirmada pela apresentação da fatura ou documento de compra correspondente. Esta garantia é válida para todos os países onde este produto seja distribuído pela Braun ou por um distribuidor Braun autorizado. No caso de reclamação ao abrigo de garantia, dirija-se ao Serviço de Assistência Técnica Oficial Braun mais próximo: www.service.braun.com.

Só para Portugal

Apoio ao consumidor: Para localizar o seu Serviço Braun mais próximo, no caso de surgir alguma dúvida relativamente ao funcionamento deste produto, contacte-nos por favor pelo telefone 808 20 00 33.

Italiano

I nostri prodotti sono studiati per rispondere ad elevati standard di qualità, funzionalità e design. Grazie alla tecnologia professionale a Luce Pulsata (Intense Pulsed Light, IPL), Braun Silk-expert Pro 3 è la soluzione per rimuovere in maniera permanente i peli visibili indesiderati comodamente a casa tua. Prima di utilizzare l'apparecchio, leggere attentamente le istruzioni per l'uso comprese le controindicazioni, le avvertenze e le informazioni sulla sicurezza, e conservarle per una consultazione futura.

Questo apparecchio è stato progettato per ridurre la crescita dei peli a lungo termine dopo un certo periodo di trattamento. Le aree del corpo ideali per l'uso includono:

Donna: Gambe, braccia, ascelle, zona bikini e viso (sotto gli zigomi)

ATTENZIONE: Non utilizzare l'apparecchio vicino al contorno occhi e sulla fronte.

Uomo: Spalle e parte sottostante (torace, schiena, braccia, pancia, gambe)

ATTENZIONE: Non utilizzare l'apparecchio su viso, collo e genitali.

L'utilizzo dell'apparecchio su barba e peli del viso maschile potrebbe portare a risultati permanenti o irregolari che potrebbero modificare le caratteristiche del viso in modo indesiderato.

L'utilizzo della luce pulsata IPL non è adatto a tutti. È più efficace sulle tonalità della pelle da chiare a medie e su peli scuri. Si prega di fare riferimento alla tabella della tonalità della pelle e del colore del pelo per verificare se l'apparecchio è adatto a voi.

Descrizione

- 1 Finestra per il trattamento
- 2 Sensori di tonalità della pelle SensoAdapt™
- 3 Barre di alimentazione LED
- 4 Pulsante modalità pelle sensibile con spia
- 5 Pulsante di trattamento
- 6 Impugnatura
- 7 Stazione base
- 8 Cavo di alimentazione
- 9 Filtro di vetro (filtro UV integrato)
- 10 Testina standard
- 11 Testina ampia*
- 12 Testina di precisione*

* non presente su tutti i modelli

Come funziona?

Braun Silk-expert Pro 3 opera sotto la superficie della pelle colpendo la melanina nel follicolo del pelo per interromperne il ciclo di ricrescita. Con un utilizzo continuo e regolare, l'energia luminosa impedisce ai peli indesiderati di raggiungere la superficie della pelle.



I sensori intelligenti di tonalità della pelle (2) SensoAdapt™ rilevano in maniera continua la tonalità della pelle prima di ogni pulsazione, adattando automaticamente l'intensità della luce pulsata per un trattamento sicuro e altamente efficace. In questo modo assicura un trattamento appropriato alla tonalità della pelle e lo previene se la pelle è troppo scura.

Controindicazioni

Non utilizzare questo apparecchio ...

- se la tonalità della tua pelle è più scura di quella indicata con la tonalità V nella tabella tonalità della pelle e del colore del pelo. Poiché la pelle scura assorbe più

energia luminosa, il trattamento della pelle molto scura può causare fastidio/dolore ed effetti indesiderati (ad es. ustioni, vesciche, scolorimento o cicatrici) e danneggiare la tua pelle.

- in caso di gravidanza, allattamento, o in caso di età inferiore a 18 anni, poiché l'apparecchio non è stato testato in queste condizioni.
- se hai una storia di cancro della pelle o lesioni precancerose (ad es. nevi o un gran numero di nei).
- se la tua pelle è stata abbronzata in modo naturale o artificiale di recente. La tua pelle può essere sensibile dopo l'esposizione al sole e particolarmente suscettibile agli effetti collaterali del trattamento a Luce Pulsata IPL (ad esempio bruciature, vesciche, scolorimento o cicatrici sulla pelle). Inoltre, evita l'esposizione non protetta alla luce solare diretta dopo il trattamento a Luce Pulsata IPL.

Anche altre condizioni possono impedire l'uso dell'apparecchio.

Non utilizzare questo apparecchio nei seguenti casi:

- In caso di una condizione medica cronica.
- Se hai una malattia cronica della pelle (ad es. psoriasi o vitiligine) o pelle danneggiata (ad es. scottature solari, tagli, ferite aperte o infezioni in atto) nelle aree che desideri trattare.
- Se hai vene varicose nell'area che desideri trattare.
- Se hai una sensibilità nota alla luce solare (fotosensibilità) o stai assumendo farmaci che possono rendere la pelle più sensibile (ad esempio Retin A, Accutane e/o altri retinoidi topici).
- Se hai subito un trattamento peeling cutaneo professionale sulla zona che desideri trattare.
- In caso di una delle condizioni elencate sopra, questo dispositivo potrebbe danneggiare la pelle o peggiorare le condizioni esistenti. Potrebbero verificarsi effetti collaterali come ustioni, vesciche e cambiamenti di colore della pelle (iper- o ipo-pigmentazione) o cicatrici.

Consultare il proprio medico o dermatologo in caso di incertezza sull'uso sicuro dell'apparecchio. Se si sta assumendo in modo regolare e per un periodo prolungato qualsiasi tipo di farmaco, si prega di consultare il proprio medico per qualsiasi potenziale impatto sulla sensibilità della pelle alla luce.

Avvertenze

Non utilizzare su ...

- cuoio capelluto, sopracciglia o zona intorno o vicino agli occhi. L'utilizzo in queste zone potrebbe causare dei danni permanenti agli occhi.
- tatuaggi o trucco permanente nella zona che si desidera trattare.
- capezzoli, genitali o nella zona anale. Queste aree possono avere un colore della pelle più scuro e/o una densità di peli superiore e utilizzare l'apparecchio in queste aree potrebbe causare fastidio/dolore o danneggiare la pelle.
- macchie marrone scuro o nere come lentiggini, voglie, nei o verruche nella zona che si desidera trattare.
- barba/peli del viso maschili.

Si sconsiglia di utilizzare il dispositivo su aree della pelle dove sono presenti dermal filler. Non utilizzare più di una volta a settimana nella stessa zona. Potrebbero verificarsi danni alla pelle dopo un trattamento prolungato o ripetuto sulla stessa zona.



Sicurezza degli occhi

Non guardare direttamente il filtro di vetro (9) o tentare di attivare l'apparecchio se rivolto verso gli occhi. Per proteggere la sicurezza degli occhi, e quella delle persone vicine, l'apparecchio si attiverà solo quando entrambi i sensori della tonalità della pelle sono a contatto con la pelle. Se in qualsiasi momento l'apparecchio si attiva quando entrambi i sensori NON sono a contatto con la pelle, **INTERROMPERE** immediatamente l'utilizzo dell'apparecchio e contattare il rivenditore.

Possibili lesioni agli occhi (che potrebbero portare alla perdita della vista) o lesioni alla pelle se non vengono seguite le istruzioni.

Proteggli gli occhi dall'esposizione.

Non utilizzare l'apparecchio sulle palpebre o vicino agli occhi.

Precauzioni

- Questo dispositivo è destinato all'utilizzo da parte di un singolo utente.
- L'apparecchio non è destinato a essere utilizzato da persone sotto i 18 anni di età.
- L'apparecchio può essere utilizzato da persone con ridotte capacità fisiche, sensoriali o mentali, oppure prive di esperienza e conoscenza purché siano sotto supervisione o purché abbiano ricevuto istruzioni sull'utilizzo corretto dell'apparecchio e siano a conoscenza dei rischi derivanti dall'utilizzo.
- I bambini devono essere sorvegliati per assicurarsi che non giochino con il dispositivo. Tenere sempre il dispositivo fuori dalla portata dei bambini.

Sicurezza elettrica e antincendio

Controllare regolarmente il dispositivo e i cavi per individuare segni visibili di danneggiamento. In caso di danni o crepe, interrompere l'utilizzo del dispositivo. L'uso di un dispositivo danneggiato può provocare scosse elettriche. In caso di difetti, far controllare e riparare il dispositivo da un centro di assistenza autorizzato. Lavori di riparazione non qualificati possono comportare pericoli estremi per l'utente. Scollegare sempre il dispositivo dalla presa di corrente dopo l'uso.

PERICOLO

Non tentare mai di riparare e aprire il dispositivo, poiché ciò potrebbe esporre l'utente a componenti elettrici pericolosi e all'energia della luce pulsata, entrambi i quali potrebbero causare gravi danni fisici e/o lesioni permanenti agli occhi.

Non utilizzare in o vicino all'acqua e superfici bagnate come vasche da bagno, docce, lavandini o altri recipienti che potrebbero contenere acqua. Se il dispositivo si bagna, non deve essere utilizzato. L'uso di un dispositivo bagnato può causare scosse elettriche.



Non utilizzare se il dispositivo è danneggiato (ad es. alloggiamento rotto, cavo danneggiato, ecc.). Le parti interne contengono cariche elettriche pericolose.

Non utilizzare l'apparecchio se il filtro di vetro (9) è rotto o mancante. Controllarlo regolarmente per individuare segni di danneggiamento.

Non toccare il filtro di vetro durante o subito dopo l'utilizzo in quanto risulterebbe molto caldo.

Non utilizzare detergenti a base di derivati del petrolio o infiammabili (alcol, acetoni) sul dispositivo poiché possono provocare un incendio.

Non utilizzare detergenti abrasivi. Questi possono danneggiare l'apparecchio o graffiare il filtro di vetro.

Non cercare di utilizzare l'apparecchio per altro scopo diverso da quello di rimozione dei peli indesiderati.

Non usare l'apparecchio su superfici diverse dalla pelle. Non premere il pulsante di trattamento se la finestra di trattamento (1) non è completamente a contatto con la pelle.

Non bloccare le ventole di raffreddamento. L'apparecchio potrebbe surriscaldarsi e comportare un rischio di scosse elettriche o di incendio.

In caso di eventi avversi, contattare l'autorità sanitaria nazionale e il fabbricante del dispositivo.

Modalità d'uso

Preparare la zona da trattare





Rimuovere tutti i peli visibili sulla pelle prima di utilizzare l'apparecchio. Scegliere il metodo preferito per la rimozione dei peli. Per mantenere pulita e intatta la finestra di trattamento, assicurarsi che non ci siano peli residui sulla pelle. Pulire e asciugare la zona da trattare.

Per accendere l'apparecchio:

Usare il cavo di alimentazione (8) per collegare la stazione base a una presa elettrica. Premere qualsiasi pulsante (4 o 5) per attivare l'apparecchio. Le barre di alimentazione LED (3) si illumineranno una volta e la ventola comincerà a girare. Questo vuol dire che l'apparecchio è in modalità READY (pronto). Durante il trattamento, l'apparecchio si riscalderà lentamente.

Adattamento automatico della luce

Quando entrambi i sensori di tonalità della pelle (2) sono a contatto con la pelle, l'apparecchio ne rileva la tonalità e sceglie l'intensità di luce appropriata che verrà indicata dai LED bianchi sulle barre di alimentazione (3). Ciò conferma che l'apparecchio è pronto per l'utilizzo.

	tonalità pelle chiara → alta intensità della luce
	tonalità pelle scura → intensità luminosa bassa
 nessuna luce	nessun contatto con la pelle → L'apparecchio non lampeggerà.
 luce rossa	tonalità delle pelle non valida → L'apparecchio non lampeggerà.

Modalità pelle sensibile

Premere il pulsante modalità pelle sensibile (4) per ridurre l'intensità della luce. La spia della modalità pelle sensibile si accende ad indicarne l'attivazione. Per disattivarla, premere di nuovo il pulsante modalità pelle sensibile.

Le barre di alimentazione lampeggiano per confermare una modifica dell'intensità luminosa.

Se si tiene premuto il pulsante modalità pelle sensibile (4) per più di 3 secondi, l'apparecchio si disattiva. Dopo 10 minuti senza utilizzo, l'apparecchio viene automaticamente disattivato. Per riattivarlo, premere qualsiasi pulsante.

Patch Test

Prima di effettuare il primo trattamento, si raccomanda di effettuare un test di reazione all'utilizzo dell'apparecchio in una piccola area del proprio corpo che si vuole trattare (circa 2 x 3 cm; equivalente alla grandezza di due pulsazioni affiancate).

Effettuare il patch test come descritto sotto al capitolo «Metodi di trattamento» sezione «DI PRECISIONE». Aspettare 24 ore, poi esaminare la zona del test. Se la pelle appare normale iniziare il primo trattamento. In caso di reazione cutanea, interrompere l'utilizzo dell'apparecchio e consultare il proprio medico. Non trattare l'area del patch test per almeno una settimana dopo il test.

Metodi di trattamento

La zona da trattare deve essere pulita, senza peli e asciutta. Prima di premere il tasto di trattamento, distogliere lo sguardo dal dispositivo per evitare la luce intensa. In casi piuttosto rari, l'utente potrebbe percepire l'impulso di luce come eccessivamente luminoso. Tuttavia, non esiste alcun rischio per la sicurezza associato a ciò. Per un comfort maggiore e per ridurre la luminosità percepita, si consiglia di effettuare il trattamento in una stanza ben illuminata.

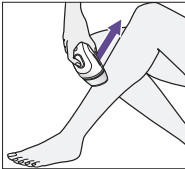
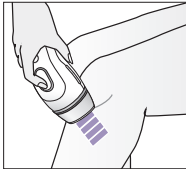
<p>GLIDING a scorrimento veloce per il trattamento rapido ed efficace delle zone più grandi (ad es. le gambe)</p> 	<p>DI PRECISIONE per il trattamento di piccole aree difficili da raggiungere (ad es. viso femminile, inguine, ascelle, ginocchia, stinchi e caviglie)</p> 
1. Posizionare la finestra di trattamento (1) in modo saldo sulla pelle, assicurandosi che entrambi i sensori (2) siano a contatto diretto con la pelle. Le barre di alimentazione (3) mostreranno dei LED bianchi.	
2. Tenere premuto il tasto di trattamento (5). L'apparecchio comincerà ad emettere dei flash luminosi.	2. Premere e rilasciare istantaneamente il tasto di trattamento (5). L'apparecchio emetterà un flash.
3. Muovere l'apparecchio <u>lentamente e in modo continuo</u> dal basso verso l'alto nella zona da trattare. Assicurarsi di mantenere l'apparecchio saldo sulla pelle in modo che lampeggi continuamente.	3. Rimuovere l'apparecchio e posizionarlo sulla zona adiacente alla zona appena trattata. Attendere finché le barre di alimentazione non mostrano dei LED bianchi. Quindi premere e rilasciare il tasto di trattamento.
Appena completata la prima zona con la Modalità Gliding, rimuovere l'apparecchio dalla zona trattata. Ripetere i passaggi da 1 a 3 per trattare la zona adiacente con movimenti paralleli.	Continuare il trattamento da punto a punto finché non si è completata l'intera area.

Assicurarsi di posizionare la finestra di trattamento direttamente accanto all'area precedentemente trattata senza lasciare spazio tra le superfici trattate.

Se si percepiscono forti dolori, interrompere immediatamente il trattamento e consultare il medico prima di utilizzare di nuovo l'apparecchio.

Evitare di trattare la stessa area due volte perché potrebbe aumentare la probabilità di provocare effetti collaterali.

Testina(e) di trattamento

La testina standard (10) può essere usata su tutte le aree del corpo.

La testina ampia (11)* è efficiente su aree del corpo più ampie.

La testina di precisione (12)* è stata specificamente progettata per le aree piccole, curve e difficili da raggiungere, come viso femminile, inguine, ascelle, ginocchia, stinchi e caviglie.

*non presente su tutti i modelli

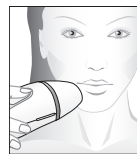

Come trattare il viso (solo per donne)

- Prima di trattare il viso, assicurarsi di aver eseguito un test su una porzione di pelle. Rimuovere ogni pelo visibile, residui di trucco, lozioni o creme dall'area che si desidera trattare.

- Prima di premere il pulsante di trattamento, chiudere gli occhi o guardare altrove per non incrociare con lo sguardo la luce intensa. Evitare di trattare la stessa area per due volte perché potrebbe aumentare la probabilità di produrre effetti collaterali.
- Durante il trattamento dell'area sopra le labbra, evitare il contatto con labbra e narici. L'area centrale sotto le narici può essere sensibile.
- Non utilizzare l'apparecchio sulle labbra su cui è stata utilizzata la matita per le labbra permanente/semi permanente.
- **CONSIGLIO:** Chiudere le labbra premendole una contro l'altra per assicurarsi che la luce si attivi nell'area sopra le labbra.
- I peli sotto il mento possono crescere più duri e folti. Questo in alcuni casi può portare a un leggero arrossamento della pelle in seguito al trattamento. Questo rossore è temporaneo e dovrebbe sparire dopo 24 ore.

NOTA BENE:

- Se il rossore o la sensazione di bruciore si verifica e dura per alcuni minuti, applicare un tessuto fresco per dare sollievo all'area trattata.
- Se si verifica una modifica della pigmentazione della pelle, ad esempio diventa più chiara o scura, interrompere l'utilizzo dell'apparecchio. Chiedere un parere al medico per determinare la causa imputabile ad una eventuale patologia.

Calendario trattamento

Fase iniziale	un trattamento a settimana (4-12 settimane)
Fase di mantenimento	continuare il trattamento secondo necessità, ad es. ogni 1-2 mesi

Il tipico ciclo di crescita dei peli varia da individuo a individuo e potrebbe richiedere fino a 16 mesi a seconda della zona del corpo (ascelle, parte inferiore della gamba, zona bikini). Poiché solo i peli in fase di crescita sono sensibili al trattamento con la luce, è importante fare più trattamenti per ottenere una pelle costantemente liscia. Per questo motivo, raccomandiamo una fase iniziale con un trattamento a settimana per un periodo di tempo che va da 4 a 12 settimane.

Nel caso di mancata ricrescita dei peli, non è necessario prolungare il trattamento fino alla dodicesima settimana. In tale caso si può passare alla fase di mantenimento.

Dopo il trattamento

Una volta completato il trattamento, staccare il cavo di alimentazione dalla presa elettrica.

Dopo il trattamento, consigliamo di utilizzare creme dotate di filtro solare SPF 15 per proteggere la pelle dal sole. Si consiglia di evitare l'esposizione a fonti di luce artificiale, come le cabine abbronzanti o i solarium.

Per le 24 ore successive al trattamento evitare qualsiasi attività o prodotti per la pelle che potrebbero irritarla. Questo include: utilizzo di vasche idromassaggio o saune, indossare abbigliamento aderente, utilizzo di creme sbiancanti, prodotti profumati o prodotti per il peeling. Quanto sopra può causare irritazioni, quali prurito e arrossamento, nelle zone trattate.

Pulizia e conservazione

Dopo ogni trattamento, esaminare i sensori della tonalità di pelle (2) e la finestra di trattamento (1) per controllare che non siano danneggiati, quindi pulirli con un panno asciutto, privo di pelucchi. Se si notano segni o macchie nere, rimuoverli subito dopo il trattamento. Non toccare o pulire il filtro di vetro (9) subito dopo l'uso; attendere che si raffreddi. Dopo l'utilizzo, pulire l'apparecchio e soprattutto la finestra di trattamento con un panno privo di pelucchi.

Non sciacquare o immergere l'apparecchio nell'acqua o in qualsiasi altro liquido.

Per garantire la massima prestazione, mantenere le testine (10, 11, 12) con i riflettori incorporati prive di polvere, peli o altri residui. Non pulire in acqua ma usare un panno asciutto per assicurare una pulizia accurata.

Conservare l'apparecchio in un posto fresco e asciutto. Proteggere la finestra di trattamento e i sensori di tonalità della pelle da possibili danni.

Possibili effetti collaterali

Alcune persone possono provare un leggero fastidio durante l'utilizzo dell'apparecchio (ad esempio calore o arrossamento della pelle); questi effetti sono normali. Si può provare calore e formicolio sulla pelle quando si attiva l'impulso di luce, seguito da arrossamento della pelle. Questo tipo di reazione di solito scompare entro 24 ore. Gli effetti indesiderati sono di solito immediati o possono comparire entro 24 ore. In rari casi, possono impiegare fino a 72 ore prima di manifestarsi. Se si verificano reazioni cutanee anomale contattare il proprio medico.

Effetti collaterali	Come valutare e reagire
Sensazioni di calore o di formicolio durante il trattamento che di solito spariscono dopo pochi secondi o un minuto e diminuiscono con l'utilizzo continuato.	Questa è una reazione normale e prevista per tutti i dispositivi con tecnologia a luce pulsata IPL. Si può continuare a utilizzare l'apparecchio come indicato.
Il fastidio/dolore è intenso durante l'utilizzo o persiste dopo il trattamento.	Interrompere l'utilizzo dell'apparecchio e consultare il proprio medico prima di utilizzarlo di nuovo.
Arrossamento della pelle durante o dopo il trattamento che scompare in pochi minuti o dopo diverse ore.	Questa è una reazione normale e prevista per tutti i dispositivi con tecnologia a luce pulsata IPL. Si può continuare a utilizzare l'apparecchio come indicato quando l'arrossamento della pelle è scomparso.
Arrossamento della pelle che non scompare nelle 24 - 48 ore successive al trattamento.	Interrompere l'utilizzo dell'apparecchio e consultare il proprio medico prima di utilizzarlo di nuovo.
In casi eccezionali:	
Gonfiore e arrossamento intorno al follicolo del pelo che scompare entro due o tre giorni.	Si può continuare a utilizzare l'apparecchio come indicato una volta che il gonfiore e l'arrossamento intorno al follicolo del pelo siano scomparsi.
Gonfiore e arrossamento intorno al follicolo del pelo che non scompare entro due o tre giorni.	Interrompere l'utilizzo dell'apparecchio e consultare il proprio medico prima di utilizzarlo di nuovo.
Modifiche temporanee del colore della pelle (più chiaro o più scuro).	Se il colore della pelle si modifica interrompere l'utilizzo dell'apparecchio e consultare il proprio medico.
Incremento della crescita dei peli nelle aree trattate (questo effetto ha più probabilità di verificarsi in soggetti di origine mediterranea).	Se l'incremento continua dopo diversi trattamenti, interrompere l'utilizzo dell'apparecchio e consultare il proprio medico.

Risoluzione dei problemi

La seguente guida alla risoluzione dei problemi dovrebbe essere utilizzata inizialmente per cercare di risolvere eventuali inconvenienti che potrebbero verificarsi con l'apparecchio.

Problema	Soluzione
Le barre di alimentazione non lampeggiano quando la finestra di trattamento è posizionata sulla pelle.	Assicurarsi che l'alimentatore sia collegato a una presa elettrica. Premere qualsiasi pulsante (4 o 5) per l'attivazione. Assicurarsi che entrambi i sensori di tonalità della pelle siano saldamente a contatto con la pelle. Se necessario, muovere l'apparecchio finché entrambi i sensori siano a contatto con la pelle.
L'apparecchio non funziona su aree piccole.	Usare la testina di precisione* (12) su piccole aree difficili da raggiungere (*se disponibile). Assicurarsi che entrambi i sensori della tonalità della pelle siano a contatto con la pelle.
La sequenza di impulsi di luce diminuisce.	Il dispositivo è in modalità di protezione dal calore. Per tornare alla velocità normale, consentire al dispositivo di raffreddarsi.

Sulla barra di alimentazione, solo il primo LED si illumina di rosso.	Controllo della tonalità della pelle non valido. La pelle è troppo chiara o troppo scura. L'apparecchio non lampeggerà.
La spia della modalità pelle sensibile lampeggia.	L'apparecchio è disattivato. Premere qualsiasi pulsante per riattivarlo.
Il primo LED sulle barre di alimentazione è rosso e lampeggia.	La testina (10, 11 o 12) è stata rimossa. Rimontarla.
Le barre di alimentazione mostrano una strana combinazione di un LED rosso acceso insieme a singoli LED bianchi.	Errore dell'apparecchio. L'apparecchio non funzionerà. Staccare la spina e ricollegarla. Se l'errore persiste contattare il centro assistenza Braun per la riparazione.
Tutti i LED bianchi lampeggiano.	L'apparecchio ha raggiunto la fase finale del ciclo di vita. Il numero massimo di pulsazioni di luce (300.000) è stato raggiunto.
L'apparecchio è rotto, spaccato o sembra difettoso.	Non usare se l'impugnatura, la stazione base o il cavo di alimentazione sono danneggiati. Se si è in dubbio sulla sicurezza o si sospetta che sia danneggiato in qualche modo, l'apparecchio non deve essere utilizzato.

INFORMAZIONE AGLI UTILIZZATORI

Il simbolo del cassonetto barrato riportato sull'apparecchiatura o sulla sua confezione indica che il prodotto alla fine della propria vita utile deve essere raccolto separatamente dagli altri rifiuti.

L'utente dovrà, pertanto, conferire l'apparecchiatura giunta a fine vita agli idonei centri comunali di raccolta differenziata dei rifiuti elettrotecnici ed elettronici. In alternativa alla gestione autonoma è possibile consegnare l'apparecchiatura che si desidera smaltire al rivenditore, al momento dell'acquisto di una nuova apparecchiatura di tipo equivalente. Presso i rivenditori di prodotti elettronici con superficie di vendita di almeno 400 m² è inoltre possibile consegnare gratuitamente, senza obbligo di acquisto, i prodotti elettronici da smaltire con dimensioni inferiori a 25 cm.

L'adeguata raccolta differenziata per l'avvio successivo dell'apparecchiatura dismessa al riciclaggio, al trattamento e allo smaltimento ambientalmente compatibile contribuisce ad evitare possibili effetti negativi sull'ambiente e sulla salute e favorisce il reimpiego e/o riciclo dei materiali di cui è composta l'apparecchiatura.



Etichette e simboli

La stazione base è contrassegnata dai seguenti simboli:

	Parte applicata tipo BF		Marchio di smaltimento dei rifiuti RAEE dell'Unione Europea
	Apparecchio di classe II		Marchio di conformità dell'Unione europea con numero dell'Organismo notificato
	Radiazioni ottiche		Fabbricante
	Segui le istruzioni per l'uso		Mantenere asciutto
	Non adatto per l'uso in una vasca da bagno o sotto la doccia	UDI	Identificativo Unico del dispositivo

SN	Numero di serie	LOT	Lotto/Codice Lotto
-----------	-----------------	------------	--------------------

Specifiche tecniche

Frequenza degli impulsi luminosi:	ogni 0,6 - 0,67 secondi (in base alle impostazioni), funzionamento continuo
Uscita ottica max.:	4,21 J/cm ²
Lunghezza impulso:	2,6 ms FWHM
Lunghezza dell'onda:	510 - 2000 nm
Ingresso di alimentazione:	100 - 240 V~, 50 - 60 Hz, 1,7 - 0,91 A
Temperatura di utilizzo:	5 - 40 °C
Temperatura di utilizzo ottimale:	15 - 30 °C
Umidità operativa:	fino al 93% di umidità relativa senza condensa
Pressioni di esercizio:	da 700 hPa a 1.060 hPa
Area del trattamento (dimensione della zona):	
Testina standard:	3 cm ²
Testina ampia:	4 cm ²
Testina di precisione:	1,5 cm ²

Condizioni per il trasporto

Intervallo di temperatura:	da - 25 °C a 70 °C
Umidità:	fino al 93% di umidità relativa senza condensa
Pressioni:	da 500 hPa a 1.060 hPa

Il dispositivo rilascia 300.000 impulsi di luce e ha una durata massima di 5 anni se utilizzato da un solo utente.

Questo dispositivo è conforme alle normative IEC 60601-1:2005/A2:2012, CAN/CSA-C22.2 n. 60601-1:2014, ANSI/AAMI ES60601-1:2005 / A1:2012, IEC 60601-1-11:2015, IEC 60601-2-57:2011, EN 55014-1:2017, EN 55014-2:2015, EN 61000-3-2:2014, EN 61000-3-3:2013.

Soggetto a modifica senza preavviso.

Garanzia

Braun fornisce una garanzia valevole per la durata di 2 anni dalla data di acquisto.

Nel periodo di garanzia verranno eliminati, gratuitamente, i guasti dell'apparecchio conseguenti a difetti di fabbrica o di materiali, sia riparando il prodotto sia sostituendo, se necessario, l'intero apparecchio.

Tale garanzia non copre: danni derivanti dall'uso improprio del prodotto, la normale usura conseguente al funzionamento dello stesso, i difetti che hanno un effetto trascurabile sul valore o sul funzionamento dell'apparecchio.

La garanzia decade se vengono effettuate riparazioni da soggetti non autorizzati o con parti non originali Braun.

Per accedere al servizio durante il periodo di garanzia, è necessario consegnare o far pervenire il prodotto integro, insieme allo scontrino di acquisto, ad un Centro di Assistenza autorizzato Braun.

Contattare www.service.braun.com o il numero 800 440 017 per avere informazioni sul Centro di Assistenza autorizzato Braun più vicino.

Nederlands

Onze producten zijn ontworpen om te voldoen aan de hoogste normen van kwaliteit, functionaliteit en design. Door middel van de professionele lichttechnologie, Braun Silk-expert Pro 3 Intense Pulsed Light (IPL), kan u gemakkelijk thuis ongewenst, zichtbaar haar permanent verwijderen. Lees voor het eerste gebruik deze gebruiksaanwijzing, inclusief alle contra-indicaties, waarschuwingen en veiligheidsinformatie, nauwkeurig door en bewaar ze voor toekomstig gebruik.

Dit apparaat is ontwikkeld om haargroei-reductie op lange termijn te beïnvloeden, na een bepaalde behandelingsperiode. Ideale lichaamszones voor gebruik zijn:

Vrouwen: Armen, benen, onderarmen, bikinilijn en gezicht (onder jukbeenderen)

WAARSCHUWING: Gebruik het apparaat niet vlakbij de ogen en op het voorhoofd.

Mannen: Schouders en lager (borstkas, rug, armen, buik, benen)

WAARSCHUWING: Niet te gebruiken in het gezicht, de nek of genitale gebied.

Gebruik bij baard of gezichtsberahing kan leiden tot permanente of ongelijke resultaten waardoor veranderingen in de gezichtsberahing kunnen ontstaan die mogelijk niet wenselijk zijn.

IPL is niet geschikt voor iedereen. Het is het meest doeltreffend voor lichte tot medium teints en donkere haarkleuren. Bekijk het schema voor teint en haarkleur op pagina 3 om te zien of het apparaat geschikt is voor u.

Omschrijving

- 1 Behandelingsraam
- 2 SensoAdapt™ teintsensoren
- 3 LED-balken
- 4 Gevoelige modusknop met indicator
- 5 Behandelingsknop
- 6 Handgreep
- 7 Basisstation
- 8 Stroomsnoer
- 9 Glazen filter (geïntegreerde UV filter)
- 10 Standaardkop
- 11 Brede kop*
- 12 Precisiestikop*

* niet bij alle modellen

Hoe werkt het?

Braun Silk-expert Pro 3 werkt door onder het huidoppervlak de melanine in donkere haartjes aan te pakken en de cyclus van het terug groeien van de haartjes te doorbreken. Door regelmatig gebruik helpt de lichtenergie te voorkomen dat ongewenste haartjes het huidoppervlak kunnen bereiken.



Braun Silk-expert heeft intelligente SensoAdapt™ huidsensoren (2) die vóór iedere flits constant uw teint lezen en automatisch de lichtintensiteit aanpassen naar de optimale instelling voor een veilige, zeer effectieve behandeling. Hierdoor is behandeling van de geschikte teints mogelijk, maar het voorkomt behandeling wanneer uw teint te donker is.

Contra-Indicaties

Gebruik het apparaat NIET ...

- als uw huid donkerder is dan de teint V op de teintkaart op pagina 3. Aangezien een donkere huid meer lichtenergie opneemt, kan het behandelen van een zeer

donkere huid ongemak/pijn en nadelige effecten veroorzaken (bijv. brandwonden, blaren, verkleuring of littekens) en uw huid beschadigen.

- als u zwanger bent, borstvoeding geeft of jonger bent dan 18 jaar, aangezien het apparaat hiervoor niet getest is.
- als u een huidkanker of precancereuze beschadigingen (bijv. nevi of veel moeder-vlekken) heeft (gehad).
- als uw huid onlangs kunstmatig of natuurlijk gebruikt is. Uw huid kan extra gevoelig zijn door blootstelling aan de zon en zeer ontvankelijk zijn voor bijwerkingen van IPL-behandeling (bijv. brandwonden, blaren, verkleuring of littekens). Voorkom ook onbeschermde blootstelling aan direct zonlicht na uw IPL-behandeling.

Onder bepaalde omstandigheden is het gebruik van dit apparaat verboden. Gebruik het apparaat NIET als één van de volgende omstandigheden van toepassing is:

- heeft een chronische medische aandoening.
- heeft een chronische huidziekte (bijv. psoriasis of vitiligo) of een beschadigde huid (bijv. verbrand door de zon, sneden, open wonden of actieve infecties) op de plekken die u wilt behandelen.
- heeft spataderen op de plekken die u wilt behandelen.
- bent gevoelig voor zonlicht (fotosensitiviteit) of u neemt medicijnen die de huid gevoeliger kunnen maken (bijv. Retin A, Accutane en of andere topische retinoïdes).
- heeft een peelbehandeling gehad op de plek die u wilt behandelen.
- In elk van de bovenstaande gevallen kan het apparaat uw huid beschadigen of bestaande aandoeningen verergeren. kunt bijwerkingen ervaren, zoals brandwonden, blaren en veranderingen van de huidskleur (hyper- of hypopigmentatie) of littekens.

Als u er niet zeker van bent dat u dit apparaat veilig kunt gebruiken, vraag dan advies aan uw arts of dermatoloog.

Als u regelmatig en over een langere periode bepaalde medicijnen gebruikt, vraag dan advies aan uw arts met betrekking tot mogelijke impact op de lichtgevoeligheid van uw huid.

Waarschuwingen

Niet te gebruiken op ...

- hoofdhaar, wenkbrauwen of andere plekken bij of om de ogen. Gebruik op deze plekken kan uw ogen permanent beschadigen.
- een tatoeage of permanente make-up op de te behandelen plaatsen.
- tepels, genitaliën of rond de anus. Deze plekken kunnen een donkerdere huidskleur en/of meer haar hebben en gebruik van het apparaat op deze plekken kan ongemak/pijn veroorzaken of uw huid beschadigen.
- donkerbruine of zwarte plekken, zoals sproeten, moedervlekken of wratten op de te behandelen plaatsen.
- Baard/gezichtsbeharing voor mannen

Het wordt niet aangeraden om dit apparaat te gebruiken op zones met huidfillers.

Gebruik het niet vaker dan eenmaal per week op dezelfde plek. Na langdurige of herhaalde behandeling op één plaats kan de huid beschadigd geraken.



Veiligheidsvoorschriften voor de ogen

Kijk niet direct in de glazen filter (9) of probeer het apparaat niet in de buurt van de ogen te activeren. Om uw ogen en die van mensen in uw omgeving te beschermen, activeert het apparaat alleen als beide teintsensoren tegen de huid worden geplaatst. In het geval het apparaat aangaat wanneer beide sensoren NIET tegen de huid worden gehouden, STOP dan direct het gebruik van het apparaat en neem contact op met uw leverancier.

Kans op oogletsels (mogelijk leidend tot verlies van het gezichtsvermogen) of huidletsels als de instructies niet opgevolgd worden. Bescherm de ogen tegen blootstelling. Gebruik het apparaat niet op de oogleden of in de buurt van de ogen.

Voorzorgsmaatregelen

- Het apparaat is bedoeld voor één gebruiker.
- Het is niet geschikt voor mensen jonger dan 18 jaar.
- Dit apparaat is geschikt voor gebruik door personen met een fysieke, sensorische of mentale beperking indien zij het product gebruiken onder begeleiding of instructies hebben gekregen over het veilig gebruik van het apparaat en de gevaren inzien.
- Kinderen mogen niet met het apparaat spelen. Altijd buiten bereik van kinderen houden.

Elektrische veiligheid en brandveiligheid

Controleer het apparaat en de snoeren regelmatig op zichtbare beschadigingen. Stop met het gebruik van het apparaat bij beschadigingen of scheuren. Gebruik van een beschadigd apparaat kan leiden tot een elektrische schok. Laat het apparaat bij defecten controleren en repareren door een geautoriseerd servicecentrum. Reparatiewerk door een niet gekwalificeerd persoon kan leiden tot gevaar voor de gebruiker. Haal na gebruik altijd de stekker uit het stopcontact.

GEVAAR

Probeer nooit het apparaat te repareren en te openen. Hierdoor kunt u blootgesteld worden aan gevaarlijke elektrische componenten en gepulseerde lichtenergie die ernstige lichamelijke schade en/of permanente oogbeschadiging kunnen veroorzaken.

Niet gebruiken in of in de buurt van water en natte oppervlaktes, zoals baden, douches, wastafels of andere voorwerpen met water erin. Als het apparaat nat wordt, kan het niet worden gebruikt. Gebruik van een nat apparaat kan resulteren in elektrische schok.



Niet gebruiken als het apparaat beschadigd is (bijv. gescheurde behuizing, schade aan snoer etc.). Onderdelen kunnen onder elektrische spanning staan die gevaarlijk kan zijn.

Controleer het behandelingsraam (1) regelmatig op beschadiging:
Gebruik het NIET als de glazen filter (9) gebroken is of ontbreekt.
Gebruik het niet als de ingebouwde reflector ontbreekt of niet op zijn plaats zit.
Raak de glazen filter niet aan tijdens of direct na gebruik, aangezien deze heet wordt.

Gebruik geen schoonmaakmiddelen op petroleumbasis of brandbare schoonmaakmiddelen (alcohol, aceton) op het apparaat. Dit kan leiden tot brandgevaar.
Gebruik geen schurende schoonmaakmiddelen. Deze kunnen het apparaat beschadigen en krassen veroorzaken op de glazen filter.

Gebruik dit apparaat alleen voor het verwijderen van ongewenst haar.

Activeer het apparaat alleen op de huid. Druk niet op de behandelingsknop als het behandelingsraam (1) niet volledig contact maakt met de huid.

Bedek de koelingsroosters niet. Het apparaat kan oververhitten en er kan risico op elektrische schok of brand ontstaan.

Hoe te gebruiken

Het te behandelen gebied voorbereiden





Verwijder zichtbaar haar op de huid alvorens het apparaat te gebruiken. Dit kun je op de door jou gewenste manier doen. Om het behandelingsraam schoon en intact te houden, zorg ervoor dat er geen haar meer overblijft op het huidoppervlak. Maak het gebied schoon en dep het droog.

Het apparaat aanzetten:

Gebruik het stroomsnoer (8) om het basisstation op een stopcontact aan te sluiten. Druk op een willekeurige knop (4, 5) om het apparaat aan te zetten. De LED-stroombalken (3) lichten eenmaal op en de ventilator zal draaien. Dit betekent dat het apparaat KLAAR is voor gebruik. Tijdens het gebruik zal het apparaat lichtjes opwarmen.

Automatische lichtaanpassing

Als beide teintsensoren (2) contact maken met de huid, leest het apparaat uw teint en selecteert het de juiste lichtintensiteit. Dit wordt aangegeven door de witte LED's op de stroombalken (3). Deze bevestigen dat het apparaat klaar is om te flitsen.

	lichte teint → hoge lichtintensiteit
	donkere teint → lage lichtsterkte
 geen lichten	geen contact met de huid → Apparaat knippert niet.
 rood licht	ongeschikte teint → Apparaat knippert niet.

Gevoelige modus

Druk op de gevoelige modusknop (4) om de lichtintensiteit te verminderen. De indicator voor de gevoelige modus zal oplichten wanneer deze is geactiveerd. Om deze uit te schakelen, druk je nogmaals op de gevoelige modusknop.

De powerstaafjes knipperen om een verandering in de lichtintensiteitsinstelling te bevestigen. Als je de gevoelige modusknop (4) langer dan 3 seconden ingedrukt houdt, wordt het apparaat uitgeschakeld.

Na 10 minuten zonder gebruik wordt het apparaat automatisch gedeactiveerd.

Druk op een willekeurige knop om het apparaat weer aan te zetten.

Testen op een klein stukje

Voor uw eerste behandeling adviseren we u eerst uw huid te testen op reacties op de Braun Silk-expert. Doe de test op een klein stukje huid op een plek die u wilt gaan behandelen (ongeveer 2 x 3 cm groot; gelijk aan twee flitsen naast elkaar).

Voer een test uit zoals onderstaand beschreven in hoofdstuk «Behandelingsmethodes», sectie «STEMPELEN». Wacht 24 uur en bekijk de geteste plek. Als uw huid er normaal uitziet, kunt u met uw eerste behandeling beginnen. Als uw huid een reactie vertoont, stop dan met het gebruik van het apparaat en neem contact op met uw arts. Behandel het stukje huid waarop u getest heeft minimaal een week na de test niet.

Behandelingsmethodes

De te behandelen plek moet haarvrij, schoon en droog zijn. Voordat u op de behandelingsknop drukt, moet u van het apparaat weggijken om het heldere licht te vermijden. In zeldzame gevallen kan een gebruiker de flits te helder vinden. Dit levert echter geen veiligheidsrisico's op. Voor extra comfort raden wij aan om de behandeling in een goed verlichte ruimte te doen zodat de helderheid kan worden verminderd.

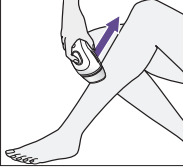
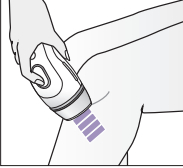
GLIJDEN voor een snelle en efficiënte behandeling van grote zones (b.v. benen)		STEMPELEN voor het behandelen van kleine, moeilijk te bereiken zones (b.v. vrouwelijk gezicht, bikinilijn, oksels, knieën, schenen, enkels)	
1. Plaats het behandelingsraam (1) stevig op uw huid, zorg ervoor dat beide huidsensoren (2) contact maken met de huid. De stroombalken (3) tonen witte LED's.	2. Druk op de behandelingsknop (5) en houd deze ingedrukt . Het apparaat begint te flitsen.		
3. Beweeg het apparaat <u>langzaam en ononderbroken</u> van beneden naar boven over de te behandelen plaats. Zorg ervoor dat u constant contact houdt met de huid, zodat het apparaat constant flitst.	3. Til het apparaat op en plaats op de direct naastliggende plek om te behandelen. Wacht tot de stroombalken witte LED's tonen. Druk dan op de behandelingsknop en laat direct los.		
Zodra u de eerste glijdende baan heeft behandeld, haalt u het apparaat van de behandelde plek af. Herhaal stappen 1 tot 3 op het naastliggende gedeelte in een parallelle beweging.	Ga door met de behandeling van plek naar plek totdat u het gehele gebied dat u wilde behandelen heeft gehad.		

Zorg ervoor dat u geen stukjes overslaat door het behandelingsraam direct naast de eerder behandelde plek te plaatsen, zonder ruimte ertussen.

Voorkom dat je overlappend behandelt of dat je een zone tweemaal behandelt, dit kan de kans op ongewenste reacties vergroten.

Als u intense pijn voelt, stop de behandeling dan direct en neemt contact op met uw arts voordat u het apparaat weer gebruikt.

Behandelingskop(pen)

De standaardkop (10) kan op alle lichaamsdelen worden gebruikt.

De brede kop (11)* is efficiënt op grote lichaamsdelen.

De precisiekop (12)* is speciaal ontworpen voor kleine, ronde, moeilijk te bereiken gebieden, zoals vrouwelijk gezicht, bikinilijn, oksels, knie, scheenbeen, enkel.

* niet bij alle modellen

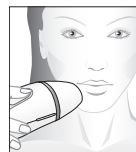

Behandeling van het gezicht (alleen vrouwen)

- Zorg ervoor dat je, voor je het gezicht behandelt, eerst een stukje huid test. Verwijder al het zichtbare haar en cosmetica, lotions, crèmes van de zone die je wilt behandelen.
- Voordat je op de behandelingsknop drukt, moet je je ogen sluiten of van het apparaat weggijken om het heldere licht te vermijden. Voorkom dat je een zone tweemaal behandelt, dit kan de kans op nadelige reacties vergroten.

- Vermijd bij het behandelen van de zone boven de lippen contact met de lippen en de neusgaten. Het middelste gedeelte onder de neusgaten kan gevoelig zijn.
- Niet gebruiken bij permanente/semipermanente lipliner op de liprand.
- TIP: Je kunt je lippen op elkaar drukken om te zorgen dat het licht niet op de bovenlip zelf geactiveerd wordt.
- Haargroei onder de kin kan dicht en ruwer zijn. Dit kan er soms toe leiden dat de huid lichtrood wordt als gevolg van de behandeling. Deze verkleuring is tijdelijk en is normaal gesproken binnen 24 uur verdwenen.

LET OP:

- Als de huid rood wordt of u krijgt een brandend gevoel dat een paar minuten duurt, kunt u een koude doek gebruiken om het gebied te kalmeren.
- Als u pigmentverandering in de huid, bijv. lichter of donkerder worden, waarneemt, moet u het apparaat niet meer gebruiken. Neem contact op met uw arts om de oorzaak vast te stellen, dit kan namelijk komen door een onderliggende medische aandoening.

Behandelingsplan

Opstartfase	1 behandeling per week (4-12 weken)
Onderhoudsbehandeling	blijf naar behoefte behandelen, b.v. iedere 1-2 maanden

De standaard haargroeyencyclus varieert per persoon en kan 16 maanden duren, afhankelijk van de plek op het lichaam (onderarm, onderbeen, bikinilijn). Aangezien alleen haren in hun groeiende fase ontvankelijk zijn voor behandeling met licht, is het belangrijk om verschillende behandelingen te doen om een constant gladde huid te krijgen. Daarom adviseren we een opstartfase met één behandeling per week over een periode van 4-12 weken.

Wanneer u geen haar meer ziet groeien, hoeft u niet tot de 12e week door te gaan. kunt dan overschakelen op de onderhoudsbehandelingen.

Na Behandeling

Haal de stekker uit het stopcontact nadat je klaar bent met de behandeling.

Na de behandeling adviseren we u zonnebrandmiddel met SPF 15 te gebruiken op plaatsen die aan zonlicht kunnen worden blootgesteld. We raden aan om kunstmatige lichtbronnen, zoals zonnebanken en solariums, te vermijden.

Voorkom tot 24 uur na de behandeling iedere activiteit of huidproducten die uw huid kunnen irriteren. Dit omvat ook gebruik van het bubbelbad of de sauna, het dragen van strakke kleding, gebruik van blekende crèmes, geparfumeerde producten of peelingproducten. Het bovenstaande kan irritatie veroorzaken, zoals jeuk en roodheid op de behandelde plaatsen.

Onderhoud en opbergen

Zorg dat je na iedere behandeling de huidtintensoren (2) en het behandelingsraam (1) controleert op eventuele beschadigingen en dat je ze schoonmaakt met een droog, pluisvrij doekje. Mocht je vlekken of zwarte plekken tegenkomen, maak deze dan direct na behandeling schoon. Raak de glazen filter (9) niet meteen na het gebruik aan en maak deze niet meteen schoon. Wacht tot ze afgekoeld is. Veeg het apparaat na gebruik schoon met een droge, pluisvrije doek, met name het behandelingsraam. Spoel het apparaat niet af en dompel het niet onder in water of een andere vloeistof. Hou voor optimale prestatie de koppen (10, 11, 12) en ingebouwde reflectoren vrij van stof, haar, of ander vuil. Maak ze niet in water schoon, maar gebruik een droge doek om ze voorzichtig te reinigen. Bewaar het apparaat op een koele, droge plaats. Zorg dat het behandelingsraam en de huidsensoren beschermd zijn tegen beschadiging.

Mogelijke Bijwerkingen

Sommige mensen ervaren een licht ongemak (bijv. warmte of roodheid van de huid) bij gebruik van het apparaat - dit is normaal. kunt warmte en prikkels voelen als de flits wordt geactiveerd, gevolgd door roodheid van de huid. Dit soort reactie verdwijnt over het algemeen binnen 24 uur. Nadelige reacties

verschijnen meestal direct of binnen 24 uur. In bijzondere gevallen kan het 72 uur duren voordat ze verschijnen. Als u abnormale huidreacties ervaart, moet u contact opnemen met uw arts.

Bijwerking	Hoe te beoordelen en reageren
Warm of prikkelend gevoel tijdens de behandeling dat over het algemeen binnen een paar seconden tot een minuut verdwijnt en bij voortgezet gebruik vermindert.	Dit is te verwachten en normaal voor alle IPL-behandelingen. kunt het apparaat volgens de gebruiksaanwijzing blijven gebruiken.
Intens ongemak of pijn tijdens behandeling of aanhoudend na een behandeling.	Stop met het gebruik van het apparaat en neem contact op met uw arts voordat u het apparaat weer gebruikt.
Roodheid van de huid tijdens of na behandeling die binnen enkele minuten tot een aantal uur verschijnt.	Dit is te verwachten en normaal voor alle IPL-behandelingen. kunt het apparaat volgens de gebruiksaanwijzing blijven gebruiken, zodra de roodheid is verdwenen.
Roodheid van de huid die niet binnen 24 - 48 uur na de behandeling verdwijnt.	Stop met het gebruik van het apparaat en neem contact op met uw arts voordat u het apparaat weer gebruikt.
In zeer uitzonderlijke gevallen:	
Zwelling en roodheid rond het haarzakje dat binnen twee of drie dagen verdwijnt.	kunt het apparaat volgens de gebruiksaanwijzing blijven gebruiken, zodra de zwelling en de roodheid rond het haarzakje zijn verdwenen.
Zwelling en roodheid rond het haarzakje dat niet binnen twee of drie dagen verdwijnt.	Stop met het gebruik van het apparaat en neem contact op met uw arts voordat u het apparaat weer gebruikt.
Tijdelijke verkleuring van de huid (lichter of donkerder worden).	Als uw huidskleur verandert, moet u stoppen het apparaat te gebruiken en contact opnemen met uw arts.
Toegenomen haargroei in de behandelingsgebieden (komt het meest voor bij mensen van mediterrane afkomst).	Als deze toename blijft na verschillende behandelingen, moet u stoppen het apparaat te gebruiken en contact opnemen met uw arts.

Problemen oplossen

De onderstaande lijst kan u helpen bij het oplossen van problemen die kunnen voorkomen.

Probleem	Oplossing
Stroombalken lichten niet op als het behandelingsraam op de huid wordt geplaatst.	Zorg ervoor dat het apparaat goed is aangesloten op een stopcontact. Druk op een willekeurige knop om het aan te zetten. Zorg ervoor dat beide huidsensoren in volledig contact met de huid zijn. Indien nodig, beweegt u het apparaat zodat de sensoren wel contact maken met de huid.
Het apparaat werkt niet op kleine plekken.	Beide huidsensoren moeten in contact met de huid zijn. Als de te behandelen plek te klein of te rond is, kan er geen goede teint worden uitgelezen en kan het apparaat niet worden geactiveerd. Plaats het apparaat terug om te zorgen dat beide sensoren contact maken met de huid.
Knippersnelheid neemt af.	Het apparaat bevindt zich in hittebeschermingsmodus. Laat het apparaat afkoelen om de gewone snelheid te verkrijgen.

Op de stroombalk licht alleen de eerste LED rood op.	Ongeschikte teintlezing. Uw huid is te licht of te donker. Apparaat knippert niet.
Gevoelige modus indicatielicht knippert.	Apparaat is uitgeschakeld. Druk op een willekeurige knop om het weer aan te zetten.
De eerste LED op de stroombalk knippert rood.	Kop (10, 11 of 12) is eraf gehaald. Zet hem er weer aan.
De stroombalken vertonen een onbekend patroon van een rode led tussen witte led.	Fout van het apparaat. Het apparaat gaat niet aan. Trek het snoer uit het stopcontact en doe hem er weer in. Als de fout blijft bestaan, neem dan contact op met een Braun Service Centre voor reparatie.
Alle witte LED's knipperen.	Einde van de levensduur van het product. Het maximale aantal flitsen (300.000) is bereikt.
Het apparaat is stuk, gescheurd of lijkt kapot.	Niet gebruiken als de handgreep, het basisstation of het stroomsnoer beschadigd is. Twijfelt u aan de veiligheid van het apparaat of vermoedt u dat het op enige wijze is beschadigd, gebruik het dan niet.











Weggoeien

Dit product bevat recyclebaar elektronisch afval. Gooi dit apparaat ter bescherming van het milieu niet weg bij het huishoudelijk afval, maar breng het naar de daarvoor bestemde lokale inzamelpunten voor recycling.



Labels en symbolen

Het basisstation is gemarkeerd met de volgende symbolen:

	Toegepast onderdeel type BF		AEEA-merk voor afvalverwijdering van de Europese Unie
	Apparatuur klasse II		Conformiteitsmerk van de Europese Unie met het nummer van de aangemelde instantie
	Optische straling		Fabrikant
	Volg de gebruiksaanwijzing		Droog houden
	Niet geschikt voor gebruik in bad of onder de douche	UDI	Uniek apparaat-ID
	Serienummer	LOT	Lot-/batchnummer

Technische specificaties

Herhalingssnelheid:	om de 0,6 - 0,67 seconden (afhankelijk van de instelling), continue werking
Max. optische output:	4,21 J/cm ²
Puls lengte:	2,6 msec FWHM
Golflengte:	510-2000 nm
Input stroomkabel:	100 - 240 V~, 50-60 Hz, 1,7 - 0,91 A
Werkings temperatuur:	5 °C - 40 °C
Optimale werkingstemperatuur:	15 °C - 30 °C
Werkingsvochtigheid:	tot 93% relatieve vochtigheid, niet-condenserend
Werkingsdruk:	700 hPa tot 1060 hPa
Behandelingsgebied (grootte zone):	
Standaardkop:	3 cm ²
Brede kop:	4 cm ²
Precisiekop:	1,5 cm ²

Vervoersvoorwaarden

Temperatuurbereik:	-25 °C tot 70 °C
Vochtigheid:	tot 93% relatieve vochtigheid, niet-condenserend
Druk:	500 hPa tot 1060 hPa

Het apparaat bevat 300.000 flitsen en is bedoeld voor gebruik door één gebruiker gedurende maximaal 5 jaar.

Dit apparaat voldoet aan de normen IEC 60601-1: 2005/A2: 2012, CAN/CSA-C22.2 nr. 60601-1: 2014, ANSI/AAMI ES60601-1: 2005/A1: 2012, IEC 60601-1-11: 2015, IEC 60601-2-57: 2011, EN 55014-1: 2017, EN 55014-2: 2015, EN 61000-3-2: 2014, EN 61000-3-3: 2013.

Kan zonder voorafgaande kennisgeving worden veranderd.

Garantie

Op dit produkt verlenen wij een garantie van 2 jaar geldend vanaf datum van aankoop. Binnen de garantieperiode zullen eventuele fabricagefouten en/of materiaalfouten gratis door ons worden verholpen, hetzij door reparatie, vervanging van onderdelen of omruilen van het apparaat.

Deze garantie is van toepassing in elk land waar dit apparaat wordt geleverd door Braun of een officieel aangestelde vertegenwoordiger van Braun.

Beschadigingen ten gevolge van onoordeelkundig gebruik, normale slijtage en gebreken die de werking of waarde van het apparaat niet noemenswaardig beïnvloeden vallen niet onder de garantie.

De garantie vervalt bij reparatie door niet door ons erkende service-afdelingen en/of gebruik van niet originele Braun onderdelen.

Om gebruik te maken van onze service binnen de garantieperiode, dient u het complete apparaat met uw aankoopbewijs af te geven of op te sturen naar een geautoriseerd Braun Customer Service Centre: www.service.braun.com.

Bel 0 800 44 55 388 voor een Braun Customer Service Centre bij u in de buurt.

Dansk

Vores produkter er skabt til at opfylde de højeste krav med hensyn til kvalitet, funktionalitet og design. Med professionel lysteknologi giver Braun Silk-expert Pro 3 Intense Pulsed Light (IPL) hårfjerningsapparat dig mulighed for permanent at fjerne uønsket, synligt hår bekvemt i hjemmet. Inden du bruger apparatet, bør du læse vejledningen grundigt, inklusive alle kontraindikationer, advarsler og sikkerhedsoplysninger og gemme den til fremtidig reference.

Dette apparat er designet til udføre langtidsholdbar reduktion af hårvækst efter en vis behandlingsperiode. Ideel til anvendelse i følgende områder:

Kvinder: Ben, arme, armhuler, bikiniområde og ansigt, (under kindben)

FORSIGTIG: Undgå at bruge apparatet i nærheden af øjnene og i panden.

Mænd: Fra skuldrene og ned (bryst, ryg, arme, mave, ben)

FORSIGTIG: Må ikke anvendes i ansigtet, på halsen eller i omkring kønsorganerne. Brug på skæg eller i ansigtet kan medføre permanent eller uensartede resultater, der kan give uønskede ændringer i ansigtets karakter.

IPL egner sig ikke til alle. Den fungerer mest effektivt på lyse til medium hudtoner og mørke hårfarver. Sammenlign hudtone og hårfarve i skemaet på side 3 for at se, om apparatet er egnet til dig.

Beskrivelse

- 1 Behandlingsvindue
- 2 SensoAdapt™-hudtonesensorer
- 3 LED-kontrolpanel
- 4 Indstillingsknap til Sensitiv med indikator
- 5 Behandlingsknap
- 6 Håndtag
- 7 Basestation
- 8 Netledning
- 9 Glasfilter (integreret UV-filter)
- 10 Standardhoved
- 11 Bredt hoved*
- 12 Præcisionshoved*

* ikke med alle modeller

Hvordan fungerer det?

Braun Silk-expert Pro 3 arbejder under hudoverfladen ved at behandle melaninet i hårfolliklerne og hjælpe med at bryde hårets vækstcyklus. Med fortsat periodisk brug hjælper lysenergien med at modvirke, at uønsket hår når hudoverfladen.



De intelligente SensoAdapt™-hudtonesensorer (2) aflæser løbende hudtonen inden hvert lysglimt, og tilpasser automatisk lysintensiteten for at opnå den bedste effekt og sikkerhed. Det giver mulighed for behandling af passende hudtoner, men modvirker behandlinger, hvis din hudtone er for mørk.

Kontraindikationer

Brug ikke apparatet ...

- hvis din hud er mørkere end hudtone V vist på hudtoneskemaet på side 3. Fordi mørk hud absorberer mere lysenergi, kan behandling af mørk hud medføre ubehag/smerter og bivirkninger (f.eks. forbrændinger, blærer, misfarvning eller ardannelse) og beskadige din hud.

- hvis du er gravid, ammer eller er under 18, da dette apparat ikke er testet på disse typer personer.
- hvis du har haft hudkræft eller læsioner fra forstadier til kræft (f.eks. nævi eller mange skønhedspletter).
- hvis din hud er kunstigt eller naturligt brunet for nylig. Din hud kan være ekstra følsom efter at have været udsat for solen og særligt modtagelig for bivirkninger fra IPL-behandling (f.eks. forbrændinger, blærer, misfarvning eller ar på huden). Undgå også at udsætte huden for ubeskyttet, direkte sollys efter din IPL-behandling.

Visse sygdomme kan også hindre brugen af dette apparat.

Brug ikke apparatet, hvis noget af følgende gælder:

- Du har en kronisk sygdom.
- Du har en kronisk hudlidelse (f.eks. psoriasis eller vitiligo) eller beskadiget hud (f.eks. solskoldet, skrammer, åbne sår eller aktive infektioner) i de områder, du ønsker at behandle.
- Du har åreknuder i det område, du ønsker at behandle.
- Du ved, at du er sensitiv over for sollys (fotosensitivitet) eller tager medicin, der kan gøre huden mere følsom, f.eks. Retin A, Accutane og/eller andre topiske retinoider.
- Du har fået en hudpeelingbehandling i det område, du ønsker at behandle.
- Hvis du har noget af ovenstående, kan apparatet beskadige din hud eller forværre din tilstand. Du kan opleve bivirkninger som forbrændinger, blæredannelse og ændret hudtone (hyper- eller hypopigmentering) eller ardannelse.

Hvis du er usikker på, om det er sikkert for dig at anvende apparatet, bør du kontakte din læge eller dermatolog.

Hvis du tager medicin regelmæssigt og over en længere periode, bør du kontakte din læge om potentiel påvirkning af hudens sensitivitet over for lys.

Advarsler

Brug ikke på ...

- hovedbund, øjenbryn eller i nærheden af eller rundt om øjnene. Brug i disse områder kan beskadige dine øjne permanent.
- en tatovering eller permanent makeup i det område, du ønsker at behandle.
- brystvorter, kønsorganer eller omkring anus. Disse områder kan have en mørkere hudtone og/eller tættere hårvækst, og brug af apparatet i disse områder kan medføre ubehag/smerter eller ardannelse på huden.
- mørkebrune eller sorte pletter som fregner, modermærker, skønhedspletter eller vorter i det område, du ønsker at behandle.
- skæg/ansigtshår for mænd.

Det anbefales, at apparatet ikke bruges på områder med dermale fillers.

Må ikke bruges mere end én gang om ugen på samme område. Der kan ske skade på huden efter længere tids eller gentagen brug på samme sted.



Øjensikkerhed

Kig ikke direkte ind i glasfilteret (9), og forsøg ikke at aktivere apparatet rettet mod øjnene. For at beskytte dine øjne og personer i nærheden aktiveres apparatet kun, når begge hudtonesensorer holdes mod huden. Hvis apparatet aktiveres, UDEN begge sensorer er i kontakt med huden, skal du straks STOPPE med at bruge apparatet og kontakte din forhandler.

Brug ikke apparatet mere end én gang om ugen i det samme område. Det vil ikke Der kan opstå øjenskade (der kan medføre synstab) eller skade på huden, hvis anvisningerne ikke følges. Beskyt øjne mod eksponering. Apparatet må ikke bruges på øjenlåg eller tæt på øjet.

Forholdsregler

- Apparatet er beregnet til en enkelt bruger.
- Det er ikke beregnet til brug af personer under 18 år.
- Personer med nedsatte fysiske, sensoriske eller mentale evner eller manglende erfaring og viden kan bruge apparatet, hvis de er under opsyn eller instrueres i sikker brug af apparatet og forstår den involverede fare.
- Børn skal være under opsyn for at sikre, at de ikke leger med apparatet. Opbevar altid apparatet utilgængeligt for børn.

Elektricitet og brandsikkerhed

Kontroller regelmæssigt apparat og ledning for synlige tegn på skader. Stop brugen af apparatet i tilfælde af skader eller revner. Brug af et beskadiget apparat kan medføre elektrisk stød. I tilfælde af defekt bør apparatet kontrolleres og repareres af et autoriseret servicecenter. Ukvalificerede reparationer kan medføre stor fare for brugeren. Tag altid stikket ud efter brug.

FARE

Forsøg aldrig at reparere eller åbne apparat, da det kan udsætte dig for farlige elektriske komponenter og pulserende lysenergi, som hver især kan medføre alvorlig legemlig skade og/eller permanent skade på øjnene.

Brug ikke apparatet i eller i nærheden af vand eller våde overflader som f.eks. badekar, bruser, håndvask eller andre beholdere, der kan indeholde vand. Hvis apparatet bliver vådt, bør det ikke bruges. Brug af et vådt apparat kan medføre elektrisk stød.



Brug ikke apparatet, hvis det er beskadiget (f.eks. revnet kabinet, beskadiget ledning etc.). Interne dele indeholder elektriske ladninger, der er farlige.

Tjek regelmæssigt behandlingsvinduet (1) for skade:

Må ikke bruges, hvis glasfilteret (9) er revnet eller mangler,

Må ikke bruges, hvis indbygget reflektor mangler eller ikke er placeret korrekt.

Rør ikke ved glasfilteret under eller umiddelbart efter brug, da det bliver varmt.

Brug ikke petroleumbaseret eller brandbare rengøringsmidler (sprit, acetone) på apparatet, da de kan udgøre en brandrisiko.

Brug ikke rengøringsmidler med slibemiddel. De kan beskadige apparatet eller ridse glasfilteret.

Forsøg ikke at bruge dette apparat til andet end fjernelse af uønsket hårvækst.

Brug ikke apparatet på andre overflader end hud. Tryk ikke på behandlingsknappen, når behandlingsvinduet (1) ikke har fuld kontakt med huden.

Bloker ikke ventilationsåbningerne. Apparatet kan blive overophedet og udgøre en risiko for elektrisk stød eller brand.

Sådan bruger du apparatet

Forberedelse af det område, du ønsker at behandle





Fjern alle synlige hår, inden du bruger apparatet. Du kan bruge din foretrukne hårfjerningsmetode. For at holde behandlingsvinduet rent og intakt, skal du sørge for, at der ikke er flere hår tilbage på hudens overflade. Rens det behandlede område og dup det tørt.

Opstart af apparatet:

Brug netledningen (8) til at koble basestationen til en stikkontakt. Tryk på en vilkårlig knap for at aktivere enheden. LED-kontrolpanelet (3) begynder at lyse, og ventilatoren kører. Det betyder, at apparatet er KLAR. Under betjening varmer apparatet let op.

Automatisk lystilpasning

Når begge hudtonesensorer (2) er i kontakt med huden, aflæser apparatet din hudtone og vælger den passende lysintensitet, som vises med hvide LED-lys på kontrolpanelet (3). De bekræfter, at apparatet er klar til at blinke.

	lys hudtone → høj lysintensitet
	mørk hudtone → lav lysintensitet
 ingen lys	ingen hudkontakt → apparatet blinker ikke.
 rødt lys	ugyldig hudtone → apparatet blinker ikke.

Sensitiv indstilling

Tryk på knappen til Sensitiv indstilling (4) for at reducere lysintensiteten. Indikatorlyset for Sensitiv indstilling lyser, når indstillingen er aktiveret. Tryk på knappen til Sensitiv indstilling for at deaktivere den igen.

Intensitetsindikatorerne blinker for at bekræfte indstilling af intensitet.

Når knappen til Sensitiv indstilling (4) holdes nede i mere end 3 sekunder, deaktiveres enheden.

Efter 10 minutter uden brug deaktiveres enheden automatisk.

Tryk på en vilkårlig knap for at aktivere den igen.

Hudtest

Inden din første behandling anbefaler vi, at du tester din hud for reaktion på Braun Silk-ekspert på et lille hudområde på den kropsdel, du har planer om at behandle.

(cirka 2 x 3 cm (svarende til størrelsen på to blink, ved siden af hinanden).

Foretag en hudtest som beskrevet herunder i kapitel «Behandlingsmetoder», afsnittet «STEMPLING».

Vent 24 timer med at undersøge testområdet. Hvis huden virker normal, kan du gå i gang med din første behandling. Hvis der opstår en hudreaktion, bør du stoppe med at bruge apparatet og kontakte din læge.

Undgå at behandle det område, du udførte hudtesten på i mindst én uge efter testen.

Behandlingsmetoder

Det behandlede område skal være fri for hår, rent og tørt. Inden du trykker på behandlingsknappen, skal du kigge væk fra apparatet for at undgå det skarpe lys. I sjældne tilfælde kan en bruger opleve blinkene som meget klare. Men der er ingen sikkerhedsrisiko forbundet med dem. Vi anbefaler, at du bruger apparatet i et godt oplyst rum for at reducere en opfattede klarhed og øge komforten.

GLIDNING

til hurtig og effektiv behandling af store områder (f.eks. ben)

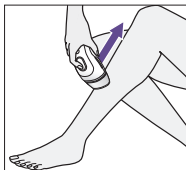

STEMPLING

til behandling af små, svært tilgængelige områder (f.eks. ansigt for kvinder, bikinilinje, underarme, knæ, skinneben, ankler)

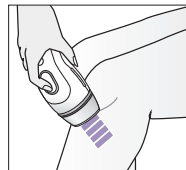

1. Hold behandlingsvinduet (1) fast mod huden, så begge hudsensorer (2) har kontakt med huden. Kontrolpanelet (3) har hvide LED.	
2. Tryk og hold behandlingsknappen (5) <u>nede</u> . Apparatet begynder at blinke.	2. Tryk og slip straks behandlingsknappen (5). Apparatet udsender et blink.
3. Flyt apparatet <u>langsomt og løbende</u> fra bunden til toppen af det område, du ønsker at behandle. Sørg for hele tiden at have fuld hudkontakt, så apparatet blinker løbende.	3. Løft apparatet af, og placer det på det næste område, du vil behandle. Vent på at kontrolpanelet udsender hvidt LED. Derefter trykker du på behandlingsknappen og slipper den igen.
Når du har afsluttet dit første glidende strøg, løfter du apparatet væk fra det behandlede område. Gentag trin 1 til 3 for at behandle området ved siden af i parallelle strøg.	Fortsæt behandlingen stykke for stykke, indtil du har behandlet hele det ønskede område.

Undgå at springe områder over ved at placere behandlingsvinduet lige ved siden af et tidligere behandlede sted, uden at efterlade plads mellem de behandlede områder.

Undgå overlappende behandling eller at behandle samme område to gange, da det kan øge risikoen for uønskede reaktioner.

Hvis du føler intense smerter, skal du straks stoppe behandlingen og kontakte din læge, inden du bruger apparatet igen.

Behandlingshoved(er)

Standardhovedet (10) kan bruges på alle områder.

Det brede hoved (11)* er effektivt på større områder af kroppen.

Præcisionshovedet (12)* er særligt designet til mindre områder med former, som er svære at nå.

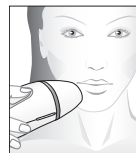

* følger ikke med alle modeller

Behandling af ansigt (kun kvinder)

- Før ansigtet behandles, skal du først udføre en hudtest. Fjern alt synligt hår og makeup, hudlotion og creme fra det område, du ønsker at behandle.
- Luk øjnene, eller kig væk for at undgå det skarpe lys, inden der trykkes på behandlingsknappen. Undgå at behandle det samme område to gange, da det kan øge risikoen for uønskede bivirkninger.
- Ved behandling af området omkring overlæben skal du undgå kontakt med læberne og næseborene. Det centrale område under næseborene kan være følsomt.
- Må ikke bruges på permanent/halvpermanent læbeliner på kanten af læben.
- TIP: Du kan presse læberne sammen for at sikre, at lyset ikke aktiveres på selve overlæben.
- Hårvækst under hagen kan være tættere og grovere. Dette kan ind imellem medføre lettere hudrødmen efter en behandling. Denne rødmen er midlertidig og bør forsvinde helt efter 24 timer.

BEMÆRK:

- Hvis der opstår rødmen eller en brændende fornemmelse, som varer i flere minutter, skal du dulme området med en kold vaskeklud eller lign.
- Hvis du observerer pigmentforandringer i huden, f.eks. lysere eller mørkere områder, skal du holde op

med at bruge apparatet. Kontakt din læge for at finde frem til årsagen, som kan være en underliggende medicinsk tilstand.

BEHANDLINGSPLAN

Opstartsfasen	1 behandling om ugen (4-12 uger)
Vedligeholdelsesbehandling	Fortsæt med at behandle efter behov, f.eks. hver eller hver anden måned

Hårets typiske vækstcyklus varierer og kan tage op til 16 måneder afhængig af kropsdel (armhule, underben, bikiniområde). Da det kun er hår i vækstfasen, der er modtagelig for behandling med lys, er det vigtigt at gennemføre flere behandlinger for at opnå vedvarende glat hud. Af denne årsag anbefaler vi en opstartsfase med én behandling om ugen i en periode på 4-12 uger.

Hvis du ikke længere kan se hårvækst, behøver du ikke at gennemføre alle 12 ugers behandling. Du kan skifte til vedligeholdelsesbehandlinger.

Efterbehandling

Når du har fuldført behandlingen, skal du trække netledningen ud af stikkontakten.

Efter behandlingen anbefaler vi, at du bruger en solcreme SPF 15, hvis det behandlede område bliver udsat for sollys. Vi anbefaler, at du undgår at udsætte huden for kunstige lyskilder som solkabiner eller solarier.

Undgå aktiviteter og hudprodukter, der kan irritere huden i 24 timer efter behandlingen. Det inkluderer badekar eller saunaer, brug af tætsiddende tøj, brug af blegecreme, parfumerede produkter eller peelingprodukter. Ovenstående kan medføre irritation, som kløe og rødmen på de behandlede områder.

Rengøring og opbevaring

Efter hver behandling skal hudfarvesensorerne (2) og behandlingsvinduet (1) efterses for beskadigelse og aftørres med en tør, fnugfri klud. Hvis der ses mærker eller sorte pletter, skal de tørres af umiddelbart efter behandling. Rør eller rengør ikke glasfilteret (9) umiddelbart efter brug for at lade det køle af. Efter brug aftørres apparatet og især behandlingsvinduet med en tør og fnugfri klud. Apparatet må ikke skylles eller nedsænkes i vand eller nogen anden væske.

For at sikre maksimal ydeevne skal hovederne (10, 11, 12) med deres indbyggede reflektorer holdes fri for snavs, hår og andre fremmedlegemer. Rengør ikke i vand, men brug en tør klud til forsigtigt at rengøre dem. Opbevar apparatet et køligt, tørt sted. Sørg for, at behandlingsvindue og hudsensorer er beskyttet mod skader.

Mulige bivirkninger

Nogle mennesker vil opleve lettere ubehag (f.eks. varme eller rødmen af huden), når de bruger apparatet – dette er normalt. Du kan føle varme og prikken efterfulgt af rødmen på huden, når du aktiverer blinklyset. Denne type reaktion forsvinder normalt inden for 24 timer. Uønskede bivirkninger opstår normalt straks eller inden for 24 timer. I sjældne tilfælde kan det tage op til 72 timer, før de opstår. Hvis du oplever unormale hudreaktioner bør du kontakte lægen.

Bivirkninger	Sådan bedømmer du og reagerer du på bivirkninger
Varm eller prikkende fornemmelse under behandlingen, der typisk forsvinder efter nogle få sekunder til et minut og falder ved fortsat brug.	Det er forventeligt og normalt for alle IPL-behandlinger. Du kan fortsætte med at bruge apparatet som beskrevet.
Ubekvemt eller smerter er intense under behandling eller fortsætter efter en behandling.	Stop med at bruge apparatet, og kontakt din læge, inden du bruger det igen.
Rødmen under og efter behandlingen, der forsvinder inden for få minutter til flere timer.	Det er forventeligt og normalt for alle IPL-behandlinger. Du kan fortsætte med at bruge apparatet som beskrevet, når hudens rødmen er forsvundet.
Rødmen i huden der ikke forsvinder inden for 24 - 48 timer efter behandlingen.	Stop med at bruge apparatet, og kontakt din læge, inden du bruger det igen.

I meget sjældne tilfælde:	
Hævelse og rødmen omkring hårfolliklerne, der forsvinder inden for to til tre dage.	Du kan fortsætte med at bruge apparatet som beskrevet, når hævelsen og hudens rødmen omkring hårfolliklerne er forsvundet.
Hævelse og rødmen omkring hårfolliklerne, der ikke forsvinder inden for to til tre dage.	Stop med at bruge apparatet, og kontakt din læge, inden du bruger det igen.
Midlertidige ændringer i hudtonen (lysere eller mørkere).	Hvis din hud ændrer farve, skal du stoppe med at bruge apparatet og kontakte din læge.
Øget hårvækst i de behandlede områder (mere almindeligt hos personer fra landene omkring Middelhavet).	Hvis denne øgede hårvækst fortsætter efter flere behandlinger, skal du stoppe med at bruge apparatet og kontakte din læge.

Fejlfinding

Følgende fejlfindingsguide anvendes i første omgang til at prøve at løse evt. problemer, der opstår med dette apparat.

Problem	Løsning
Kontrolpanelet lyser ikke, når behandlingsvinduet placeres mod huden.	Sørg for, at apparatet er sat i en stikkontakt. Tryk på en vilkårlig knap for at aktivere enheden. Kontroller, at begge hudtonesensorer har fuld kontakt med huden. Flyt eventuelt apparatet, så begge hudtonesensorer får kontakt med huden.
Apparatet fungerer ikke på små områder	Brug præcisionshovedet (hvis det medfølger) på små, svært tilgængelige områder. Sørg for, at begge hudfarvesensorer er i kontakt med huden.
Apparatet blinker langsommere.	Apparatet er i varmebeskyttelsestilstand. Lad apparatet køle af for at komme tilbage til normal hastighed.
Det er kun den første LED på kontrolpanelet, der lyser rødt.	Ugyldig aflæsning af hudtone. Din hud er enten for lys eller for mørk. Apparatet blinker ikke.
Sensitiv indikator blinker.	Apparatet er deaktiveret. Tryk på en vilkårlig knap for at aktivere den igen.
Første LED på kontrolpanelet blinker rødt.	Hoved (10, 11 eller 12) er taget af. Sæt det på igen.
Kontrolpanelet viser et ukendt mønster med en rød LED, der lyser sammen med enkelte hvide LED.	Enhedsfejl. Apparatet fungerer ikke. Kobl det fra stikket, og sæt det til igen. Hvis fejlen fortsætter, skal du kontakte Braun Service Center for reparation.
Alle hvide LED blinker.	Produktets levetid er overskredet. Maksimalt antal blink (300.000) er nået.
Apparatet er i stykker, revnet eller virker defekt.	Brug ikke , hvis håndtaget, basestationen eller netledningen er beskadiget. Hvis du er i tvivl om sikkerheden eller har mistanke om at apparatet er beskadiget, skal du ikke bruge det.











Bortskaffelse

Produktet indeholder elektriske dele til genbrug. Af hensyn til miljøet bør det ikke bortskaffes sammen med husholdningsaffald, men afleveres på en genbrugsstation.



Mærker og symboler

Basestationen er markeret med følgende symboler:

	Type BF anvendt del		WEEE-mærkat til affaldshåndtering fra EU
	Udstyr i klasse II		Mærket i overensstemmelse med EU's nummer fra bemyndiget organ
	Optisk stråling		Producent
	Følg brugsanvisningerne		Hold det tørt
	Dette apparat kan ikke anvendes i badet eller brusebadet	UDI	Unik enhedsidentifikator
	Serienummer	LOT	Parti/Batchnummer

Tekniske specifikationer

Repetitionsrytme:	hvert 0,6 - 0,67 sekund (afhængig af indstilling), fortsat drift
Maks. optisk output:	4,21 J/cm ²
Puls længde:	2,6 msek FWHM
Bølgelængde:	510-2000 nm
Ledningsinput:	100 - 240V~, 50-60Hz, 1,7 - 0,91A
Driftstemperatur:	5 °C - 40 °C
Optimal driftstemperatur:	15 °C - 30 °C
Driftstemperatur:	op til 93% R.H. ikke-kondenserende
Driftstryk:	700 hPa til 1060 hPa
Behandlingsområde (pletstørrelse):	
Standardhoved:	3 cm ²
Bredt hoved:	4 cm ²
Præcisionshoved:	1,5 cm ²

Transportbetingelser

Temperaturområde:	- 25°C til 70°C
Fugtighed:	op til 93% R.H. ikke-kondenserende
Tryk:	500 hPa til 1060 hPa

Apparatet bruger 300.000 blink og er beregnet til brug af en enkelt bruger i op til 5 år.

Apparatet overholder følgende standarder IEC 60601-1:2005/A2:2012, CAN/CSA-C22.2 No. 60601-1:2014, ANSI/AAMI ES60601-1:2005 / A1:2012, IEC 60601-1-11:2015, IEC 60601-2-57:2011, EN 55014-1:2017, EN 55014-2:2015, EN 61000-3-2:2014, EN 61000-3-3:2013.

Oplysningerne heri kan ændres uden varsel.

Garanti

Braun yder 2 års garanti på dette produkt gældende fra købsdatoen. Inden for garantiperioden vil Braun for egen regning afhjælpe fabrikations- og materialefejl efter vores skøn gennem reparation eller ombytning af apparatet. Denne garanti gælder i alle lande, hvor Braun er repræsenteret.

Denne garanti dækker ikke skader opstået ved fejlbetjening, normalt slid eller fejl, som har ringe effekt på værdien eller funktionsdygtigheden af apparatet. Garantien bortfalder ved reparationer udført af andre end de af Braun anviste reparatører og hvor originale Braun reservedele ikke er anvendt.

Ved service inden for garantiperioden indleveres eller indsendes hele apparatet sammen med købsbevis til et autoriseret Braun Service Center: www.service.braun.com.

Ring 7015 0013 for oplysning om nærmeste Braun Service Center

Norsk

Våre produkter er laget for å imøtekomme de høyeste standarder når det gjelder kvalitet, funksjonalitet og design. Braun Silk-expert Pro 3 Intense Pulsed Light (IPL) hårfjerningsapparat benytter profesjonell lysteknologi og gjør det mulig for deg å fjerne synlige, uønskede hår hjemme. Før apparatet tas i bruk bør du lese hele bruksanvisningen, inkludert alle kontraindikasjoner, advarsler og sikkerhetsinformasjon, og oppbevare den for fremtidig bruk.

Apparatet er designet for å oppnå en langvarig reduksjon i hårvekst etter en viss behandlingsperiode. Kroppsområder som egner seg best for bruk av Braun Silk-expert:

For kvinner: Bein, armer, armhuler, bikiniområdet og ansiktet (nedenfor kinnbeina).

ADVARSEL: Ikke bruk apparatet i nærheten av øynene eller i pannen.

For menn: Skuldre og nedenfor (brystkasse, rygg, armer, mage, bein)

ADVARSEL: Ikke bruk apparatet i ansiktet, på halsen eller på kjønnsorganer.

Bruk på skjeggvekst eller ansiktshår for menn kan føre til permanente eller ujevne resultater som kan forårsake uønskede forandringer i ansiktstrekkene.

IPL passer ikke for alle. Den fungerer best på lyse til medium hudtoner og hår med mørk farge. Bruk hudtone- og hårfargekartet på side 3 for å se om apparatet er egnet for deg.

Beskrivelse

- 1 Behandlingsvindu
- 2 SensoAdapt™ hudfargesensorer
- 3 LED-lyslister
- 4 Knapp for sensitiv-innstilling med indikator
- 5 Behandlingsknapp
- 6 Håndtak
- 7 Basestasjon
- 8 Ledning
- 9 Glassfilter (integrert UV-filter)
- 10 Standardhode
- 11 Bredt hode*
- 12 Presisjonshode*

* ikke med alle modeller

Slik fungerer det

Braun Silk-expert Pro 3 virker under hudoverflaten ved å påvirke melaninet i hårsekken og hjelper derved til med å avbryte hårets vekstsyklus. Ved gjentatt, periodevis bruk hjelper lysenergien til med å forebygge at uønsket hår når opp til hudoverflaten.



De intelligente SensoAdapt™ hudtonesensorene (2) avleser kontinuerlig hudtonen før hver lyspuls, og tilpasser automatisk lysintensiteten for å gi best mulig effekt og sikkerhet. Dette gjør det mulig å behandle egnede hudtoner, men forhindrer behandling av for mørke hudtoner.

Kontraindikasjoner

Ikke bruk apparatet ...

- hvis behandlingsområdet på huden er mørkere enn hudtone V på hudtonekartet på side 3. Siden mørk hud absorberer mer lysenergi, kan behandling av mørk hud føre til ubehag/smerte, bivirkninger eller skader (f.eks. brannskader, blemmer, misfarging eller arr) på huden.

- hvis du er gravid, ammer eller er under 18 år, siden apparatet ikke er testet med hensyn til disse tilstandene.
- hvis du tidligere har hatt hudkreft eller forstadier til hudkreft (f.eks. nevi eller mange føflekker).
- hvis du nettopp har solet huden eller behandlet den med selvbruningsprodukter. Etter soling kan huden være ekstra ømfintlig og spesielt utsatt for bivirkninger av IPL-behandling (f.eks. forbrenning, blemmer, misfarging eller arr). Unngå også å utsette ubeskyttet hud for direkte sollys etter IPL-behandlingen.

**Visse tilstander kan også gjøre det forbudt å bruke dette apparatet.
Ikke bruk apparatet dersom noe av det følgende gjelder:**

- Du har en kronisk sykdom.
- Du har en kronisk hudsykdom (f.eks. psoriasis eller vitiligo) eller skadet hud (f.eks. solbrent, kuttsår, åpne sår eller aktive infeksjoner) i området du ønsker å behandle.
- Du har åreknuter i området du ønsker å behandle.
- Du vet at du er følsom overfor sollys (fotosensitiv) eller bruker medisiner som gjør huden mer ømfintlig, f.eks. Retin A, Accutane og/eller andre behandlinger mot akne.
- Du har gjort en peelingbehandling på hudområdet du ønsker å behandle.
- Dersom noe av det som er nevnt ovenfor gjelder for deg, kan dette apparatet skade huden eller forverre nåværende hudproblemer. Du kan oppleve bivirkninger som brannskader, blemmer og endringer i hudfarge (hyper- eller hypopigmentering), eller få arr.

Dersom du er usikker på om det er trygt for deg å bruke dette apparatet, bør du kontakte lege eller hudlege.

Dersom du bruker noen form for medisin regelmessig og over lang tid, bør du kontakte lege for å få vite om du kan være ekstra følsom for lys.

Advarsler

Ikke bruk apparatet på ...

- hodebunn, øyenbryn eller noe annet sted i nærheten av øynene. Bruk i dette området kan medføre permanent skade på øynene.
- tatoveringer eller permanent makeup i det området du ønsker å behandle.
- brystvorter, kjønnsorganer eller rundt anus. Disse områdene kan ha mørkere hudtone og/eller kraftigere hår, og bruk av produktet på disse områdene kan føre til ubehag/smerte eller skade på huden.
- mørkebrune eller sorte merker på huden, f.eks. fregner, fødselsmerker, føflekker eller vorter, i det området du ønsker å behandle.
- skjegg/ansiktshår for menn.

Det anbefales ikke å bruke dette apparatet på områder hvor det finnes dermale fyllstoffer.

Må ikke brukes mer enn én gang i uken på samme område. Det kan oppstå skade i huden etter langvarig eller gjentakende behandling på ett sted.

Sikkerhet for øynene



Ikke se direkte inn i glassfilteret (9) eller forsøk å slå på apparatet hvis det er rettet mot øynene. For å beskytte dine egne og andres øyne, aktiveres apparatet kun når begge hudtonesensorene berører huden. Dersom apparatet på noe tidspunkt aktiveres UTEN AT begge sensorene er i kontakt med huden, må du straks AVBRYTE bruken av apparatet og kontakte forhandleren.

Hvis instruksjonene ikke følges, kan det føre til skader på øynene (som potensielt kan føre til synstap) eller skader på huden. Beskytt øynene mot eksponering. Ikke bruk apparatet over øyelokkene eller nært øynene.

Forholdsregler

- Dette apparatet er ment for én bruker.
- Dette apparatet er ikke beregnet for bruk av personer som er under 18 år.
- Personer med reduserte fysiske, sensoriske eller mentale evner, eller manglende erfaring og kunnskaper, kan bruke apparatet hvis de er under tilsyn eller har fått instruksjon om sikker bruk av apparatet og forstår farene ved bruk av apparatet.
- Pass på at barn ikke leker med apparatet. Oppbevar alltid apparatet utilgjengelig for barn.

Elektrisk sikkerhet og brannsikkerhet

Kontroller apparatet og ledningene regelmessig for å påse at de ikke har synlige skader. IKKE bruk apparatet hvis det er skadet eller har sprekker. Du kan få elektrisk støt av å bruke et skadet apparat. Hvis apparatet er skadet, bør det leveres til et autorisert serviceverksted for reparasjon og kontroll. Ukvalifisert reparasjonsarbeid kan medføre stor fare for brukeren. Apparatet bør alltid kobles fra strømkilden når det ikke er i bruk.

FARE

Du må aldri åpne apparatet, siden dette kan utsette deg for farlige elektriske komponenter og for pulserende lysenergi. Begge deler kan forårsake alvorlige skader på kroppen og/eller permanente øyenskader.

Ikke bruk apparatet i nærheten av badekar, dusj, servant eller andre beholdere med vann. Dersom apparatet blir vått, må det ikke brukes. Du kan få elektrisk støt av å bruke et vått apparat.



Ikke bruk apparatet hvis det er skadet (har sprekker på apparatet, skade på ledningen o.l.). Delene i apparatet inneholder elektriske ledninger som er svært farlige.

Kontroller regelmessig behandlingsvinduet (1) for eventuelle skader: Må ikke brukes hvis glassfilteret (9) er sprukket eller mangler.

Må ikke brukes hvis den innebygde reflektoren mangler eller ikke er på rett plass.

Ikke berør glassfilteret under eller rett etter bruk da dette blir varmt.

Ikke bruk oljebaserte eller brannfarlige produkter (alkohol, aceton) til å rengjøre apparatet siden dette medfører en brannfare.

Ikke bruk rengjøringsmidler med slipende effekt. Disse kan skade apparatet eller lage riper i glassfilteret.

Ikke bruk dette apparatet til andre formål enn til å fjerne uønsket hår.

Ikke bruk apparatet på andre overflater enn hud. Ikke trykk på behandlingsknappen dersom behandlingsvinduet (1) ikke er i full kontakt med huden.

Ikke blokker kjøleventilene. Apparatet kan overopphetes og dette kan medføre risiko for elektrisk støt eller brannfare.

Slik bruker du apparatet

Forberedelse av behandlingsområdet





Fjern alle synlige hår før du bruker apparatet. Du kan bruke din foretrukne hårfjerningsmetode. For å beholde behandlingsvinduet rent og intakt sørger du for at det ikke er mer hår igjen på hudoverflaten. Rengjør hudområdet og klapp det tørt.

Slik slår du på apparatet:

Bruk ledningen (8) for å koble basestasjonen til en elektrisk stikkontakt. Trykk på en av knappene for å aktivere apparatet. LED-lyslisten (3) vil lyse opp én gang og en vifte vil koble seg inn. Dette betyr at apparatet befinner seg i KLAR-innstilling. Mens apparatet er i bruk, vil det bli litt varmt.

Automatisk lystilpasning

Når begge hudtonesensorene (2) har hudkontakt, avleser apparatet hudtonen og velger den lysintensiteten som passer for deg. Denne blir angitt ved at lysene på LED-lyslisten (3) lyser hvitt. Det bekrefter at apparatet er klart til å avgi lyspuls.

		lys hudtone → høy lysintensitet
		mørk hudtone → lav lysintensitet
	ingen lys	ingen hudkontakt → apparatet vil ikke blinke
	rødt lys	feil hudtone → apparatet vil ikke blinke

Sensitiv-innstilling

Skyv knappen for sensitiv-innstilling (4) for å redusere lysintensiteten. Indikatorlyset for sensitiv-innstilling lyser når den er aktivert. Du deaktiverer den ved å trykke på knappen for sensitiv-innstilling på nytt.

Intensitetsskalaen blinker for å bekrefte en endring i innstillingen av lysintensitet.

Holder du knappen for sensitiv-innstilling (4) inne lenger enn 3 sekunder, deaktiveres apparatet.

Etter 10 minutter uten bruk deaktiveres apparater automatisk.

Trykk på en av knappene for å aktivere apparatet.

Hudtest

Før den første behandlingen råder vi deg til å gjøre en test på et lite hudområde på den kroppsdelen du ønsker å behandle med Braun Silk-expert (cirka 2 x 3 cm stort; tilsvarende størrelsen på to behandlingsvinduer ved siden av hverandre).

Utfør en hudtest ifølge beskrivelsen nedenfor i kapittelet «Behandlingsmetoder», avsnitt «STEMPLING».

Vent i 24 timer før du sjekker det testede området. Hvis huden er normal, kan du begynne den første behandlingen. Dersom du opplever en hudreaksjon, må du avbryte bruken av Braun Silk-expert og kontakte lege. Unngå å behandle det testede hudområdet før tidligst én uke etter testen.

Behandlingsmetoder

Området som skal behandles må være fritt for hår, rent og tørt. Før du trykker på behandlingsknappen, bør du snu deg bort fra apparatet slik at du unngår å få det skarpe lyset i øynene. I sjeldne tilfeller kan en bruker oppleve at lysglimtene er for kraftige. Det er imidlertid ikke noen sikkerhetsrisiko forbundet med dette. For økt komfort anbefaler vi at behandlingen foregår i et godt opplyst rom for å redusere den opplevde lysintensiteten.

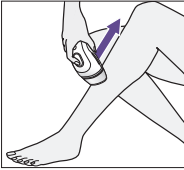
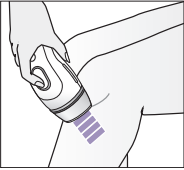
GLIDNING for rask og effektiv behandling av store områder (f.eks. ben)		STEMPLING for behandling av små, vanskelig tilgjengelige områder (f.eks. ansikt for kvinner, bikinilinj, armhuler, knær, skinnbein, ankler)	
1. Plasser behandlingsvinduet (1) tett mot huden slik at begge hudsensorene (2) berører huden. LED-lystlisten (3) har HVITE lys.		2. Trykk og slipp umiddelbart behandlingsknappen (5). Apparatet vil avgi en lyspuls.	
2. Trykk og hold behandlingsknappen inne (5). Apparatet vil begynne å avgi lyspulser.		3. Løft opp apparatet og fortsett behandlingen ved å plassere det på området rett ved siden av det området du har behandlet. Vent til LED-lystlisten har hvite lys. Deretter trykker og slipper du behandlingsknappen.	
3. Beveg apparatet <u>langsomt og kontinuerlig</u> fra bunnen til toppen av behandlingsområdet. Pass på at du alltid berører huden helt, slik at apparatet avgir lyspulser kontinuerlig.		4. Fortsett behandlingen område for område til du har behandlet hele det området du ønsker å behandle.	
Når du er ferdig med den første glidebehandlingen, løfter du opp apparatet fra behandlingsområdet. Gjenta trinn 1 til 3 for å behandle det neste området ved siden av det første. Arbeid i parallelle spor.			

Plasser behandlingsvinduet slik at det neste området du behandler ligger ved siden av det forrige uten at det er gliper mellom de behandlede områdene. Unngå overlappende behandling eller behandling av samme område to ganger da det kan øke muligheten for bivirkninger.

Dersom du føler intens smerte, må du avbryte behandlingen umiddelbart og kontakte lege før du bruker apparatet igjen.

Behandlingshode(r)

Standardhodet (10) kan brukes på alle områder.

Det brede hodet (11)* er effektivt på større områder av kroppen.

Presisjonshodet (12)* er spesielt utformet for små, buede områder som er vanskelige å nå.

* ikke med alle modeller

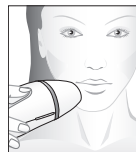

Slik brukes apparatet i ansiktet (kun kvinner)

- Før behandling av ansiktet må du ha utført en hudtest. Fjern alle synlige hår og kosmetikk, lotions og kremer fra området du ønsker å behandle.
- Før du trykker på behandlingsknappen, må du lukke øynene eller se bort fra apparatet for å unngå det sterke lyset. Unngå å behandle det samme området to ganger, da dette kan øke sjansene for bivirkninger.
- Når du behandler området ved overleppen, må du unngå kontakt med leppene og neseborene. Den midtre delen under neseborene kan være sensitiv.
- Må ikke brukes på permanent/semi-permanent lipliner på leppelinjen.
- TIPS: Du kan presse leppene sammen for å sikre at lyset ikke aktiveres på selve overleppen.
- Hårvekst under haken kan være tykkere og grovere. Dette kan i noen tilfeller føre til svak rødhet etter behandling. Rødheten er midlertidig og bør forsvinne fullstendig etter 24 timer.

NB:

- Hvis du opplever rødhet eller en brennende følelse som varer i flere minutter, kan du legge en kald klut på området for å lindre det.
- Hvis du oppdager pigmentforandringer i huden, for eksempel områder som blir lysere eller mørkere, må du avbryte bruken av apparatet. Kontakt lege for å avgjøre årsaken, som kan være en underliggende, medisinsk tilstand.

Behandlingsplan

Oppstartsfase	1 behandling per uke (4–12 uker)
Vedlikehold	Behandle huden etter behov, f.eks. med 1–2 måneders mellomrom

Den vanlige hårvekstsyklusen varierer fra person til person og kan ta opp til 16 måneder, avhengig av kroppsområde (armhuler, legger, bikiniområdet). Siden behandlingen kun virker på hår som er i en vekstfase, er det viktig å gjennomføre gjentatte behandlinger for å få varig glatt hud. Derfor anbefaler vi en oppstartsfase med én behandling per uke over en periode på 4 til 12 uker.

Dersom du ikke lenger ser at det vokser ut hår, er det ikke nødvendig å fullføre hele behandlingsperioden på 12 uker. Du kan gå over til vedlikeholdsbehandlinger.

Etter behandlingen

Når du har fullført behandlingen, må du trekke ut strømledningen fra stikkkontakten.

Etter behandlingen anbefaler vi å bruke en solkrem med solfaktor 15 hver gang de behandlede områdene blir utsatt for sol. Vi anbefaler at du unngår å utsette huden for alle typer kunstig sol, som for eksempel bruningsosalonger eller solarium.

Unngå alle aktiviteter og produkter som kan irritere huden i 24 timer etter behandlingen. Dette inkluderer varme bad eller badstue, bruk av trange klær, bruk av blekningskremer, parfymerte produkter eller peeling-produkter. Det som er nevnt ovenfor kan skape irritasjon, for eksempel kløe og rødhet på de behandlede områdene.

Rengjøring og oppbevaring

Etter hver behandling bør hudtonesensorene (2) og behandlingsvinduet (1) inspiseres for skade og tørkes av med en tørr, løfri klut. Hvis du ser merker eller svarte flekker, må du tørke dette av umiddelbart etter behandling. Ikke rør eller rengjør glassfilteret (9) umiddelbart etter bruk, men vent litt slik at det kan kjøle seg ned. Tørk av apparatet, og særlig behandlingsvinduet, etter bruk med en tørr, løfri klut.

Ikke rens eller dypp apparatet i vann eller annen væske.

For å sikre maksimal ytelse må du holde hodene (10, 11, 12) med sine innebygde reflektorer fri for skitt, hår eller annet avfall. Skal ikke rengjøres i vann, men bruk en tørr klut til å rengjøre dem grundig.

Oppbevar apparatet på et tørt og kjølig sted. Påse at behandlingsvinduet og hudsensorene er beskyttet mot skader.

Mulige bivirkninger

Noen vil oppleve lett ubehag (f.eks. varme eller rødhet i huden) når de bruker Braun Silk-expert – dette er normalt. Du kan føle varme og en prikkende følelse når du aktiverer lyspulsen, etterfulgt av rødhet i huden. Denne typen reaksjon forsvinner vanligvis i løpet av 24 timer. Bivirkninger oppstår vanligvis umiddelbart, eller innen 24 timer. I sjeldne tilfeller kan det ta opptil 72 timer før du merker bivirkninger. Hvis du opplever unormale hudreaksjoner, må du kontakte lege.

Bivirkninger	Dette må du eventuelt gjøre
Varm eller prikkende følelse under behandlingen som vanligvis forsvinner etter noen få sekunder eller opptil ett minutt og som minsker for hver behandling.	Dette er forventet og normalt for alle hårfjerningsbehandlinger med IPL (intense lyspulser). Du kan fortsette å bruke apparatet som beskrevet i bruksanvisningen.
Ubekvemhet eller smerte som føles intens under behandlingen eller som vedvarer etter behandlingen.	Avbryt bruk av apparatet og kontakt lege før du bruker det igjen.

Rødhet i huden under eller etter behandlingen som forsvinner i løpet av minutter eller noen timer.	Dette er forventet og normalt for alle hårfjerningsbehandlinger med IPL. Du kan fortsette å bruke apparatet som beskrevet i bruksanvisningen så fort rødheten i huden er forsvunnet.
Rødhet i huden som ikke forsvinner i løpet av 24–48 timer etter behandlingen.	Avbryt bruken av apparatet og kontakt lege før du bruker det igjen.
I veldig sjeldne tilfeller:	
Hevelse og rødhet rundt hårsekkene som forsvinner i løpet av to til tre dager.	Du kan fortsette å bruke apparatet som beskrevet i bruksanvisningen så fort rødheten rundt hårsekkene er forsvunnet.
Hevelse og rødhet rundt hårsekkene som ikke forsvinner i løpet av to til tre dager.	Avbryt bruken av apparatet og kontakt lege før du bruker det igjen.
Midlertidige endringer i hudfarge (lysning eller mørkning).	Dersom hudtonen endres, må du avbryte bruken av apparatet og kontakte lege.
Økende hårvekst på områdene som er behandlet (mer vanlig hos brukere fra områdene rundt Middelhavet).	Dersom økningen vedvarer etter flere behandlinger, må du avbryte bruken av apparatet og kontakte lege.

Feilsøking

Følgende feilsøkingssguide kan brukes som utgangspunkt for å løse problemer som kan oppstå med dette apparatet.

Problem	Løsning
LED-lyslisten lyser ikke når behandlingsvinduet plasseres på huden.	Kontroller at apparatet er koblet til stikkontakt. Trykk på en av knappene for å aktivere det. Se til at begge hudtonesensorene er helt i kontakt med huden. Hvis nødvendig, kan du forsøke å bevege apparatet slik at begge hudtonesensorene får hudkontakt.
Apparatet fungerer ikke på små områder.	Bruk presisjonshodet (hvis tilgjengelig) på små områder som er vanskelig tilgjengelige. Se til at begge hudtonesensorer har kontakt med huden.
Blinkende sekvens reduseres.	Apparatet er i varmebeskyttelsesmodus. La apparatet kjøle seg ned for å komme tilbake til normal hastighet igjen.
På LED-lyslisten lyser kun det første LED-lyset rødt.	Ugyldig hudtoneavlesning. Huden som skal behandles er enten for lys eller for mørk. Apparatet vil ikke blinke.
Indikator for sensitiv-innstilling blinker.	Apparatet er deaktivert. Trykk på en av knappene for å reaktivere det.
Det første lyset på LED-lyslisten avgir rød lyspuls.	Hodet (10, 11 eller 12) er tatt av. Sett det på igjen.
LED-lyslisten viser et uvanlig mønster med en LED som lyser rødt samtidig som enkelte andre lyser hvitt.	Feil på apparatet. Apparatet virker ikke. Plugg det fra og koble til igjen. Hvis apparatet fortsatt ikke fungerer, må du kontakte et Braun servicesenter for reparasjon.
Alle hvite LED-lys avgir lyspulser.	Levetiden til produktet er utgått. Apparatet har nådd maksimalt antall lyspulser (300 000).
Apparatet er ødelagt, sprukket eller virker som om det er defekt.	Må ikke brukes hvis håndtaket, basesasjonen eller ledningen er skadet. Hvis du er i tvil om Braun Silk-expert er sikkert å bruke eller mistenker at apparatet på noen måte er skadet, skal du ikke bruke det.











Avhending

Produktet inneholder resirkulerbart elektronisk avfall. For å beskytte miljøet bør ikke dette apparatet kastes i husholdningsavfallet, men leveres til et innsamlingssted for elektroniske apparater etter endt levetid.



Etiketter og symboler

Basestasjonen er merket med følgende symboler:

	Type BF anvendt del		WEEE-merket i henhold til EU-direktivet for kassering av elektriske og elektroniske produkter
	Klasse II-utstyr		Samsvarmerke fra E med nummer fra teknisk kontrollorgan
	Optisk stråling		Produsent
	Følg instruksjonene for bruk		Må holdes tørt
	Dette apparatet er ikke egnet til bruk i badekaret eller dusjen	UDI	Unik enhetsidentifikator
	Serienummer	LOT	Lot/Batchnummer

Tekniske spesifikasjoner

Repetisjonsfrekvens:	hvert 0,6 - 0,67 sekund (avhengig av innstilling), kontinuerlig drift
Maks optisk effekt:	4,21 J/cm ²
Pulsengde:	2,6 msec FWHM
Bølgelengde:	510-2000 nm
Elektrisk effekt:	100–240V~, 50–60Hz, 1,7–0,91A
Driftstemperatur:	5 °C–40 °C
Optimal driftstemperatur:	15 °C-30 °C
Driftshumiditet:	inntil 93 % R.H. ikke-kondenserende
Driftstrykk:	700 hPa til 1060 hPa
Behandlingsområde (punktstørrelse):	
Standardhode:	3 cm ²
Bredt hode:	4 cm ²
Presisjonshode:	1,5 cm ²

Transportforhold

Temperaturintervall:	– 25 °C til 70 °C
Humiditet:	inntil 93 % R.H. ikke-kondenserende
Trykk:	500 hPa til 1060 hPa

Apparatet inkluderer 300 000 lysglimt og er ment for bruk av én enkelt bruker i inntil 5 år.

Dette apparatet samsvarer med standardene IEC 60601-1:2005/A2:2012, CAN/CSA-C22.2 No. 60601-1:2014, ANSI/AAMI ES60601-1:2005 / A1:2012, IEC 60601-1-11:2015, IEC 60601-2-57:2011, EN 55014-1:2017, EN 55014-2:2015, EN 61000-3-2:2014, EN 61000-3-3:2013.

Med forbehold om endringer.

Garanti

Vi gir 2 års garanti på produktet gjeldende fra kjøpsdato.

I garantitiden vil vi gratis rette eventuelle fabrikkasjons- eller materialfeil, enten ved reparasjon eller om vi finner det hensiktsmessig å bytte hele produktet. Garantien er gyldig i alle land der Braun eller Brauns distributør selger produktet.

Garantien dekker ikke: skader på grunn av feil bruk, normal slitasje eller skader som har ubetydelig effekt på produktets verdi og virkemåte. Garantien bortfaller dersom reparasjoner utføres av ikke-autorisert person eller hvis andre enn originale Braun reservedeler benyttes.

For service i garantitiden skal hele produktet leveres eller sendes sammen med en kopi av kjøpskvittering til nærmeste autoriserte Braun Serviceverksted: www.service.braun.com.

Ring 22 63 00 93 for å bli henvist til nærmeste autoriserte Braun Serviceverksted.

NB

For varer kjøpt i Norge har kunden garanti i henhold til NELs leveringsbetingelser.

Svenska

Våra produkter har utformats för att uppfylla de högsta standarder för kvalitet, funktionalitet och design. Med hjälp av professionell ljus teknik kan du med hårborttagningsapparaten Braun Silk-expert Intense Pro 3 Pulsed Light (IPL) permanent ta bort oönskat synligt hår, enkelt och bekvämt hemma. Läs bruksanvisningen, inklusive alla kontraindikationer, noga och i sin helhet innan du använder apparaten och spara bruksanvisningen för framtida bruk.

Denna apparat har designats för att resultera i långsiktig hårväxtminskning efter en viss behandlingsperiod. Kroppsområden som lämpar sig väl för behandling inkluderar:

Kvinnor: Ben, armar, underarmar, bikinilinjerna och ansiktet (under kindbenen)

VARNING: Använd inte apparaten nära ögonen eller längs pannan.

Män: Axlar och underkropp (bringa, rygg, armar, mage och ben)

VARNING: Använd inte i ansiktet, på nacken/halsen eller runt könsorganet.

Användning på manligt skägg eller ansiktshår kan leda till permanenta eller ojämna resultat som kan leda till oönskade utseendeförändringar i ansiktet.

IPL passar inte alla. Tekniken är effektivast på ljusa till medelljusa hudtoner och på mörka hårfärger. Se färgkartan över hudton och hårfärg på sid. 3 för att kontrollera om apparaten lämpar sig för dig.

Beskrivning

- 1 Behandlingsfönster
- 2 SensoAdapt™ hudtonssensorer
- 3 Rad med LED-indikatorer
- 4 Knapp för skonsamt läge med indikator
- 5 Behandlingsknapp
- 6 Handtag
- 7 Basstation
- 8 Huvudkabel
- 9 Glasfilter (integrerat UV-filter)
- 10 Standardhuvud
- 11 Brett huvud *
- 12 Precisionshuvud*

*ingår ej hos alla modeller

Hur fungerar det?

Braun Silk-expert Pro 3 arbetar under huden genom att rikta in sig på melaninet i hårsäcken för att hjälpa till att bryta hårstråets återväxtcykel. Vid fortsatt regelbunden behandling förhindrar ljusenergin oönskade hårstrån från att nå huden.



De intelligenta SensoAdapt™-hudtonssensorerna (2) läser av hudtonen kontinuerligt före varje ljuspuls och anpassar ljusintensiteten automatiskt för optimal effekt och maximal säkerhet. Detta möjliggör behandling av lämpliga hudtoner men förhindrar behandling om din hudton är för mörk.

Kontraindikationer

Använd inte denna apparat ...

- om din hud är mörkare än hudton V som visas på hudtonskartan på sid. 3. Eftersom mörk hud absorberar mer ljusenergi kan behandling av mycket mörk hud resultera i obehag/smärta och biverkningar (t.ex. brännskador, blåsor, missfärgning eller ärrbildning) samt skada din hud.

- om du är gravid, ammar eller under 18 år eftersom apparaten inte har testats på gravida, ammande eller unga under 18 år.
- om du har eller har haft hudcancer eller hudförändringar som skulle kunna utvecklas till cancer (s.k. precancerösa lesioner) t.ex. nevi eller många födelsemärken/leverfläckar.
- om du har solbrun hud, oavsett om du har skaffat dig denna på konstgjord eller naturlig väg. Din hud kan vara extra känslig efter solexponering och extra mottaglig för bieffekter av IPL-behandling (t.ex. brännskador, blåsor, missfärgning eller ärrbildning på huden). Du bör också undvika att exponera huden för direkt solljus efter IPL-behandling.

Vissa tillstånd kan också medföra att denna apparat ej ska användas:

Använd inte apparaten om något av följande stämmer in dig:

- Du har en kronisk medicinsk åkomma/sjukdom.
- Du har en kronisk hudsjukdom (t.ex. psoriasis eller vitiligo) eller skadad hud (t.ex. solskador, skärsår, öppna sår eller pågående infektioner) i de hudområden du vill behandla.
- Du har åderbråck i det område du vill behandla.
- Du har en känd överkänslighet mot solljus (ljusöverkänslighet, fotofobi) eller tar läkemedel som gör huden känsligare för ljus (fotosensibel) t.ex. Roaccutan (isotretinoin) eller andra lokala retinoider.
- Du har gjort en behandling med hudpeeling i det område du vill behandla.
- Om något av ovanstående stämmer in på dig kan denna apparat skada din hud eller förvärra den aktuella sjukdomen/åkomsten. Du kan drabbas av biverkningar som brännskador, blåsor och förändringar av hudfärgen (hyper- eller hypopigmentering) eller ärrbildning.

Fråga din läkare eller dermatolog om du är osäker på om denna apparat är säker för dig att använda.

Om du tar något slags läkemedel regelbundet och under en lång tidsperiod ska du kontakta din läkare för att utesluta att läkemedlet påverkar din huds ljuskänslighet.

Varningar

Använd inte apparaten för att behandla ...

- hårbotten, ögonbrynen, nära ögonen eller i området runt ögonen. Användning i dessa områden kan ge permanenta ögonskador.
- områden med tatuering eller permanent makeup.
- i anslutning till bröstvårtorna, könsorganen eller runt analöppningen. Dessa hudområden kan ha en mörkare hudfärg och/eller tätare hårväxt. Användning av apparaten på dessa områden kan ge besvär eller smärta samt skada huden.
- mörkbruna eller svarta fläckar som fräknar, födelsemärken, leverfläckar eller vårtor i det område du behandlar.
- skägg/ansiktshår på män.

Det rekommenderas inte att använda apparaten på områden med hudfillers.

Använd inte på samma område mer än en gång per vecka. Utdragen eller upprepad behandling på samma område kan orsaka hudskador.

Ögonsäkerhet



Titta inte direkt i in i glasfiltret (9) eller rikta apparaten mot ögonen när du försöker aktivera den. För att skydda dina ögon och ögonen på människor och djur i närheten kan apparaten endast aktiveras när båda hudtonssensorerna hålls mot huden. Om apparaten någon gång skulle aktiveras UTAN att båda sensorerna har hudkontakt ska du omedelbart SLUTA ANVÄNDA apparaten och kontakta återförsäljaren.

Att inte följa instruktionerna kan orsaka ögonskada (och potentiellt leda till förlorad syn) eller hudskada. Skydda ögonen mot exponering. Använd inte apparaten på ögonlock eller nära ögonen.

Varningar

- Apparaten får inte delas med andra (får endast användas av en person).
- Den är ej avsedd att användas av personer under 18 år.
- Personer med nedsatt fysisk eller mental förmåga eller bristande erfarenhet och kunskap får endast använda apparaten om användningen övervakas eller om de har fått instruktioner om hur den ska användas på ett säkert sätt och förstår riskerna med den.
- Barn ska övervakas för att garantera att de inte leker med apparaten. Förvara alltid apparaten utom räckhåll för barn.

Elektrisk säkerhet och brandsäkerhet

Kontrollera regelbundet om apparaten och sladdarna har några synliga tecken på skador. Sluta använda apparaten vid skador eller sprickor. Om du använder en skadad apparat kan du utsättas för elstötar (elchocker). Lämna in apparaten för kontroll och reparation på ett auktoriserat servicecenter om den är defekt. Okvalificerat reparationsarbete kan leda till stora risker för användaren. Dra alltid ut apparatens kontakt ur eluttaget efter användning.

FARA!

Försök aldrig öppna eller reparera apparaten eftersom detta innebär att du kan exponeras för farliga elförande delar och pulserande ljusenergi. Båda kan var för sig orsaka allvarliga kroppsskador och/eller en bestående ögonskada.

Använd inte i eller nära vatten och våta ytor såsom badkar, duschen, handfat eller andra kärl som kan innehålla vatten. Apparaten får inte användas om den blir våt. Risk för elstöt vid användning av en våt eller fuktig apparat.



Använd inte apparaten om den är skadad (t.ex. sprucket hölje, sladdskada). Delar inuti apparaten innehåller elektrisk laddning som är farlig.

Kontrollera regelbundet efter skador på behandlingsfönstret (1):
Använd inte om glasfiltret (3) är skadat eller saknas,
Använd inte om den inbyggda reflektorn saknas eller sitter felmonterat.

Rör inte vid glasfiltret under eller direkt efter användning eftersom det blir hett.

Använd inte petroleumbaserade eller lättantändliga rengöringsmedel eftersom de utgör en brandrisk.

Använd inte repande rengöringsmedel. De kan skada apparaten eller repa glasfiltret.

Försök inte använda denna apparat för andra ändamål än avlägsnande av oönskat hår.

Använd inte apparaten på någon annan yta än på huden. Tryck inte på behandlingsknappen när behandlingsfönstret (1) inte är i fullständig kontakt med huden.

Blockera inte ventilationsöppningarna. Apparaten kan överhettas vilket kan medföra risk för elstöt eller brandrisk.

Användning

Förbereda behandlingsområdet





Avlägsna eventuella synliga hår på huden innan du använder apparaten. Du kan använda den hårborttagningsmetod som du föredrar. Säkerställ att det inte finns något hår kvar på hudens yta för att hålla behandlingsfönstret helt och rent. Rengör behandlingsområdet och klappa det torrt.

Starta apparaten:

Använd huvudkabeln (8) för att ansluta basstationen till ett eluttag. Tryck på valfri knapp för att aktivera apparaten. Raden av LED-indikatorer (3) blinkar till en gång och en fläkt startar. Detta betyder att apparaten är i DRIFTSKLART läge. Under drift blir apparaten lite varmare.

Automatisk ljusanpassning

När båda hudtonssensorerna (2) hålls mot huden (d.v.s. har hudkontakt), läser apparaten av din hudton och väljer lämplig ljusintensitet vilken indikeras av att LED-indikatorerna (3) i raden lyser vitt. Detta bekräftar att apparaten är redo att avge en ljuspuls.

		ljus hudton → hög ljusintensitet
		mörk hudton → låg ljusintensitet
 lyser ej		ingen hudkontakt → enheten kommer inte att blinka.
 lyser rött		ogiltig hudton → enheten kommer inte att blinka.

Skonsamt läge

Tryck på knappen för skonsamt läge (4) för att minska ljusintensiteten. Indikatorn för skonsamt läge börjar lysa när det är aktiverat. Tryck på knappen för skonsamt läge igen för att avaktivera det.

LED-lysena bekräftar ändringar av ljusintensitetsinställningarna.

Om du håller ner lägesknappen för skonsamt läge (4) i mer än 3 sekunder avaktiveras apparaten.

Efter 10 minuter utan användning stängs apparaten av automatiskt.

Tryck på valfri knapp för att aktivera apparaten.

Hudtest

Före den första behandlingen rekommenderar vi att du gör ett hudtest på ett mindre hudområde på den kroppsdel du tänker behandla med Braun Silk-expert.

Hudtestytan bör vara omkring 2 x 3 cm (motsvarande storkleken på två ljuspulser vid sidan om varandra). Gör ett hudtest i enlighet med anvisningarna under rubriken «Behandlingsmetoder» i avsnittet «STÄMPLANDE».

Vänta i 24 timmar och undersök sedan testområdet. Du kan påbörja din första behandling om huden ser normal ut. Sluta använda apparaten och rådgör med en läkare om du får en hudreaktion. Behandla inte det hudområde du utförde hudtestet på. Vänta minst en vecka efter testet innan du behandlar detta område igen.

Behandlingsmetoder

Behandlingsområdet måste vara hårfritt, rent och torrt. Titta bort från apparaten för att undvika att ögonen utsätts för det starka ljuset innan du trycker på behandlingsknappen. I sällsynta fall kan användaren tycka att ljusimpulsen är för skarp. Det utgör dock ingen säkerhetsrisk. För ökad komfort rekommenderar vi att behandlingen utförs i ett väl upplyst rum för att minska den uppfattade ljusstyrkan.

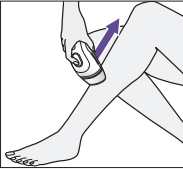
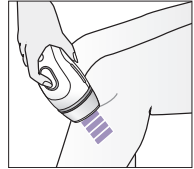
<p>GLIDANDE för snabb och effektiv behandling av stora områden (t.ex. ben)</p>		<p>STÄMPLANDE för behandling av små svåråtkomliga områden (t.ex. kvinnors ansikte, bikinilinj, underarmar, knän, skenben, anklar)</p>	
<p>1. Placera behandlingsfönstret (1) stadigt mot huden. Försäkra dig om att båda hudsensorerna (2) hålls mot huden, d.v.s. har hudkontakt. LED-indikatorerna (3) i raden lyser vitt.</p>		<p>1. Placera behandlingsfönstret (1) stadigt mot huden. Försäkra dig om att båda hudsensorerna (2) hålls mot huden, d.v.s. har hudkontakt. LED-indikatorerna (3) i raden lyser vitt.</p>	
<p>2. Tryck på och håll in behandlingsknappen (5). Apparaten börjar sända ut ljuspulser.</p>		<p>2. Tryck på och släpp genast upp behandlingsknappen (5). Apparaten sänder ut en ljuspuls.</p>	
<p>3. För apparaten långsamt och i ett svep från den nedre till den övre delen av behandlingsområdet. Säkerställ att hudsensorerna hela tiden har full hudkontakt så att apparaten sänder ut ljuspulser kontinuerligt.</p>		<p>3. Lyft upp apparaten och placera den på nästa angränsande punkt som ska behandlas. Vänta tills LED-indikatorerna i raden lyser vitt. Tryck på och släpp upp behandlingsknappen.</p>	
<p>Lyft bort apparaten från behandlingsområdet när du har avslutat din första glidrörelse. Upprepa steg 1 till 3 för att behandla nästa angränsande område i en parallell rörelse.</p>		<p>Fortsätt punktbehandlingen tills du har behandlat hela det område du önskar behandla.</p>	

Undvik att missa områden genom att placera behandlingsfönstret direkt intill den tidigare punkten utan glapp mellan behandlingsområdena.

Undvik överlappande behandling eller att behandla samma område två gånger – det kan öka irritationsrisken.

Avbryt behandlingen omedelbart om du känner intensiv smärta och rådfråga din läkare innan du använder apparaten igen.

Behandlingshuvud(en)

Standardhuvudet (10) kan användas på alla områden.

Det breda huvudet (11)* fungerar effektivt på stora kroppsområden.

Precisionshuvudet (12)* är specifikt framtaget för trånga, kurviga och svåråtkomliga områden.

* gäller ej alla modeller

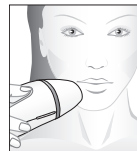

Så behandlar du ansiktet (endast för kvinnor)

- Innan du behandlar hela ansiktet ska du göra ett test på en liten yta. Ta bort synliga hår och smink, lotions och krämer från området du vill behandla.
- Blunda eller titta bort för att undvika det starka ljuset innan du trycker på behandlingsknappen. Undvik att behandla samma område två gånger då detta ökar risken för att skapa oönskade reaktioner.
- Undvik kontakt med läpparna och näsborrarna när du behandlar området på överläppen. Området i mitten under näsborrarna kan vara känsligt.
- Använd inte på permanent/halvpermanent läppenna på läppens kant.
- TIPS: Du kan pressa ihop läpparna för att se till att ljuset inte aktiveras på själva överläppen.
- Hårväxten under hakan kan vara tätare och grövre. Det kan ibland leda till att huden rodnar något efter en behandling. Denna rodnad är tillfällig och bör försvinna efter 24 timmar.

OBS!

- Om rodnad eller sveda uppträder och håller i sig i flera minuter, lägg en svalkande trasa på området för att lindra besvären.
- Sluta använda apparaten vid pigmentförändringar, t.ex. om huden blir ljusare eller mörkare. Rådfråga läkare för att fastställa orsaken – det kan bero på en underliggande medicinsk åkomma/sjukdom.

Behandlingsschema

Uppstartsfas	1 behandling per vecka (fyra till tolv veckor)
Underhållsbehandling	Fortsätt behandla efter behov, t.ex. varje eller varannan månad

Hårets normala återväxtcykel varierar mellan olika personer och kan ta upp till 16 månader beroende på kroppsområde (underarmar, underben, bikinilinjé). Det är viktigt att göra flera behandlingar för att få en konstant len och slät hud eftersom endast hårstrån i växtfas är mottagliga för ljusbehandling. Därför rekommenderar vi en uppstartsfas med en behandling per vecka under en period på 4–12 veckor.

Du behöver inte slutföra hela behandlingsperioden på 12 veckor om du inte längre ser något hår växa. Du kan då övergå till underhållsbehandlingar

Efter behandlingen

Dra ur sladden ur eluttaget när du är klar med behandlingen.

Efter behandlingen rekommenderar vi att du använder solskydd SPF 15 närhelst behandlade områden kan komma att exponeras för solen. Vi rekommenderar att du undviker exponering för konstgjorda ljuskällor, som solarier och liknande.

Undvik alla aktiviteter eller hudprodukter som kan irritera huden i 24 timmar efter behandlingen. Detta inkluderar varma karbad och bastubad, att ha på dig åtsmitande kläder, använda blekkrämar, parfymade produkter eller peelingprodukter. Ovanstående kan ge upphov till hudirritation som klåda och rodnad i de behandlade områdena.

Rengöring och förvaring

Hudtonssensorerna (2) och behandlingsfönstret (1) bör inspekteras för skador och torkas av med en torr, luddfri trasa efter varje behandling. Om några märken eller svarta fläckar syns, rengör dem direkt efter behandlingen. Rör inte eller rengör inte glasfönstret (9) direkt efter användning. Låt det kylas av först. Efter användning, torka av apparaten och särskilt behandlingsfönstret med en torr, luddfri trasa.

Skölj eller doppa inte apparaten i vatten eller någon annan vätska.

Förvara huvudena (10, 11, 12) med sina inbyggda skärmar fria från smuts, hår och annat skräp för att garantera maximal prestation. Rengör inte i vatten utan använd en torr trasa för att rengöra dem försiktigt. Förvara apparaten på en sval och torr plats. Se till att behandlingsfönstret och hudsensorerna skyddas från skada.

Möjliga biverkningar

En del kan känna lätt obehag (t.ex. värme eller hudrodnad) vid användningen av denna apparat – detta är normalt. Du kan känna värme och stickningar när ljuspulsen aktiveras. Det kan åtföljas av hudrodnad. Denna typen av reaktion försvinner vanligtvis inom 24 timmar. Biverkningar uppträder vanligtvis omedelbart eller inom 24 timmar. I sällsynta fall kan det ta upp till 72 timmar innan de uppträder. Kontakta din läkare vid eventuella onormala hudreaktioner.

Biverkning	Hur den bedöms och vad du ska göra
Varm känsla eller stickningar under behandlingen, vilka normalt försvinner efter några sekunder upp till en minut och som avtar vid fortsatt användning.	Detta är en förväntad reaktion som är normal vid all IPL-behandling. Du kan fortsätta använda apparaten enligt anvisningarna.
Obehaget och smärtan är intensiv under behandlingen och kvarstår efter behandlingen.	Sluta använda apparaten och rådgör med en läkare innan du använder den igen.

Hudrodnad under eller efter behandlingen som försvinner inom ett par minuter upp till efter flera timmar.	Detta är en förväntad reaktion som är normal vid all IPL-behandling. Du kan fortsätta använda apparaten enligt anvisningarna när hudrodnaden har försvunnit.
Hudrodnad som inte försvinner inom 24–48 timmar efter behandling.	Sluta använda apparaten och rådgör med en läkare innan du använder den igen.
I mycket sällsynta fall:	
Svullnad och rodnad runt hårsäcken som försvinner inom 2–3 dagar.	Du kan fortsätta använda apparaten enligt anvisningarna när svullnaden och rodnaden runt hårsäcken har försvunnit.
Svullnad och rodnad runt hårfollikeln som inte försvinner inom 2–3 dagar.	Sluta använda apparaten och rådgör med en läkare innan du använder den igen.
Tillfälliga förändringar i hudfärg (huden blir ljusare eller mörkare).	Sluta använda apparaten och rådfråga din läkare om din hud ändrar färg.
Ökning av hårväxten i de behandlade områdena (förekommer oftare hos personer som kommer från Medelhavsländerna).	Sluta använda apparaten och rådfråga din läkare om ökningen kvarstår efter flera behandlingstillfällen.

Felsökning

Felsökningsguiden kan hjälpa dig att lösa problem som kan uppstå med denna apparat.

Problem	Lösning
LED-indikatorerna i raden tänds inte när behandlingsfönstret placeras mot huden.	Se till att apparaten är inkopplad till ett eluttag. Tryck på valfri knapp för att aktivera den. Säkerställ att båda hudtensensorerna är helt i kontakt med huden. Flytta vid behov apparaten så att båda hudsensornerna får hudkontakt.
Apparaten fungerar inte på små områden.	Använd precisionshuvudet (om det finns) på små, otillgängliga områden. Kontrollera att båda hudsensornerna är helt i kontakt med huden.
Blinkande sekvens reduceras.	Apparaten är i värmeskyddsläge. Låt apparaten svalna för att komma tillbaka till normalt läge.
Endast den första LED-indikatorn i raden lyser rött.	Ogiltigt hudtonsvärläsning. Din hud är antingen för ljus eller för mörk. Enheten kommer inte att blinka.
Kontrolllampan för skonsamt läge blinkar.	Enheten är avaktiverad. Tryck på valfri knapp för att återaktivera den.
Den första LED-indikatorn i raden blinkar rött.	Huvud (10, 11 eller 12) har tagits av. Sätt tillbaka det.
Raden av LED-indikatorer uppvisar ett ovanligt mönster. En indikator lyser rött samtidigt som enstaka LED-indikatorer lyser vitt.	Fel på apparaten. Apparaten fungerar inte. Dra ur sladden och koppla in den på nytt. Kontakta ett Braun-servicecenter för att låta reparera apparaten om felet kvarstår.
Alla vita LED-indikatorer i raden blinkar.	Produktens livslängd har nått sitt slut. Maximalt antal ljuspulser (300 000) har uppnåtts.
Apparaten är trasig, har en spricka eller verkar defekt.	Använd inte om handtaget, basstationen eller huvudkabeln är skadad. Använd inte apparaten om du är osäker på om den är säker att använda eller misstänker att den kan vara skadad på något sätt.











Kassering

Produkten innehåller återvinningsbart elektroniskt avfall. Av hänsyn till miljön får den inte slängas i det vanliga hushållsavfallet utan måste lämnas in på en återvinningsstation.



Etiketter och symboler

Basstationen är markerad med följande symboler:

	Typ BF tillämpad del		WEEE – EU-direktiv för hantering av elektriskt och elektroniskt avfall
	Utrustning klass II		CE-märkning inom Europeiska unionen
	Optisk strålning		Tillverkare
	Följ instruktionerna för användning		Håll torrt
	Lämpar sig ej för användning i badkar eller dusch	UDI	Unik apparatsidentifierare
	Serienummer	LOT	Lot/batchnummer

Tekniska specifikationer

Repetitionsfrekvens:	var 0,6 - 0,67 sekunder (beroende på inställning), kontinuerlig drift
Max. optisk output:	4,21 J/cm ²
Pulsångd:	2,6 msec FWHM
Våglängd:	510 - 2000 nm
Elnätsinput:	100 - 240V~, 50-60Hz, 1,7 - 0,91A
Driftstemperatur:	5 °C–40 °C
Optimal driftstemperatur: 1	5 °C–30 °C
Driftsfuktighet:	upp till 93 % relativ luftfuktighet icke-kondenserande
Driftstryck:	700 hPa–1060 hPa
Behandlingsområde (fläckstorlek):	
Standardhuvud:	3 cm ²
Brett huvud:	4 cm ²
Precisionshuvud:	1,5 cm ²

Transportvillkor

Temperaturräckvidd:	–25 °C till +70 °C
Luftfuktighet:	upp till 93 % relativ luftfuktighet icke-kondenserande
Tryck:	500 hPa–1060 hPa

Apparaten innehåller 300 000 blinkningar och är tänkt att användas av en enstaka användare i upp till 5 år.

Apparaten är kompatibel med standarderna IEC 60601-1:2005/A2:2012, CAN/CSA-C22.2 nr. 60601-1:2014, ANSI/AAMI ES60601-1:2005 / A1:2012, IEC 60601-1-11:2015, IEC 60601-2-57:2011, EN 55014-1:2017, EN 55014-2:2015, EN 61000-3-2:2014, EN 61000-3-3:2013.

Denna information kan ändras utan föregående meddelande.

Garanti

Denna produkt har en garanti om 2 år fr.o.m. inköpsdatum. Under garantitiden kommer vi utan kostnad att avhjälpa alla brister i apparaten som är hänförliga till fel i material eller utförande genom att antingen reparera eller byta ut hela apparaten.

Denna garanti gäller i alla länder där denna apparat säljs av Braun eller auktoriserade återförsäljare.

Garantin gäller ej: skada på grund av felaktig användning eller normalt slitage liksom brister som har en försumbar inverkan på apparatens värde eller funktion. Garantin upphör att gälla om reparationer utförs av icke behörig person eller om Brauns originaldelar inte används.

För att erhålla service under garantitiden skall den kompletta apparaten lämnas in tillsammans med inköpskvittot till en auktoriserat Braun-verkstad: www.service.braun.com.

Ring 020-21 33 21 för information om närmaste Braun-verkstad.

Suomi

Tuotteemme on suunniteltu täyttämään korkeimmat laatu-, toimivuus- ja muotoiluvaatimukset. Braun Silk-expert Pro 3 Intense Pulsed Light (IPL) -ihokarvanpoistolaitte käyttää ammattimaista valotekniikkaa. Sen avulla voit poistaa pysyvästi häiritsevät, näkyvät ihokarvat mukavasti kotona. Lue koko käyttöohje tarkasti, mukaan lukien kaikki käytön vasta-aiheet, varoitukset ja turvallisuustiedot ennen laitteen käyttämistä. Säilytä ne myöhempiä tarvetta varten.

Tämä laite on suunniteltu vähentämään pitkäaikaista ihokarvojen kasvua tiettyjen hoitokertojen jälkeen. Laitetta voi käyttää seuraaville ihoalueille:

Naiset: sääret, käsivarret, kainalot, bikinialue ja kasvot (poskipäiden alapuolelta)

VAROITUS: Älä käytä laitetta silmien läheisyydessä tai otsalla.

Miehet: Hartiat ja niiden alapuolella (rinta, selkä, käsivarret, vatsa, sääret)

VAROITUS: Älä käytä laitetta kasvoilla, niskassa tai genitaalialueella.

Parran ajaminen laitteella voi aiheuttaa pysyviä tai epätasaisia tuloksia, jotka voivat saada aikaan epätoivottuja muutoksia kasvonpiirteisiin.

IPL ei sovi kaikille. Se toimii tehokkaimmin, kun käsiteltävä ihosävy on vaaleasta keskiruskeaan ja ihokarvat ovat tummia. Katso ihonsävy- ja hiusvärikartta sivulta 3 ja tarkista, sopiiko laite sinulle.

Kuvaus

- 1 Käsitelyikkuna
- 2 SensoAdapt™ ihonsävyn tunnistimet
- 3 LED-virranilmaisimet
- 4 Hellävaraisen asetuksen painike merkkivalolla
- 5 Käsitelypainike
- 6 Kahva
- 7 Tukiasema
- 8 Virtajohto
- 9 Lasisuodatin (integroitu UV-suodatin)
- 10 Tavallinen ajopää
- 11 Leveä käsittelypää *
- 12 Tarkka käsittelypää *

* ei kaikissa malleissa

Miten se toimii?

Braun Silk-expert Pro 3 toimii ihon pinnan alla kohdistuen karvatuppien melaniiniin. Tämä auttaa rajoittamaan ihokarvan uudelleenkasvua. Pitkäkestoisen ajoittaisen käytön myötä valoenergia auttaa estämään epätoivottujen hiusten pääsyn ihon pinnalle.



Älykkäät SensoAdapt™ ihonsävyn tunnistimet (2) lukevat jatkuvasti ihonsävyäsi ennen jokaista välähdystä. Se mukauttaa valon intensiteetin automaattisesti parhaan tehokkuuden ja turvallisuuden saavuttamiseksi. Näin voidaan käsitellä sopivia ihonsävyjä. Liian tumma ihonsävy voi kuitenkin estää käsittelyn.

Kontraindikaatiot

Älä käytä laitetta ...

- jos käsiteltävän ihon sävy on tummempi kuin sivulla 3 olevan ihosävykaavion sävy V. Tumma iho imee itseensä enemmän valoenergiaa, minkä vuoksi tumman ihon käsittely voi aiheuttaa epämukavuuden tunteen tai kipua tai vahingoittaa ihoa (esim. palovamma, rakko, ihon värimuutos tai arpi).

- jos olet raskaana, imetät tai olet alle 18-vuotias, sillä laitetta ei ole testattu kyseisillä väestöryhmillä.
- jos sairastat tai olet sairastanut ihosyöpää tai sinulla on syövän esiasteiksi luokiteltavia ihovaurioita (esimerkiksi syntymämerkkejä tai runsaasti luomia).
- jos olet hankkinut äskettäin rusketuksen ottamalla aurinkoa tai käyttämällä keinorusketusta. Ruskettunut iho voi olla alttiimpi ja erityisen herkkä IPL-käsittelyn sivuvaikutuksille (esim. palovamma, rakko, ihon värimuutos tai arpi). Vältä myös käsitellyn ihoalueen suoraa altistusta auringonvalolle IPL-käsittelyn jälkeen.

Myös tietyt sairaudet voivat estää tämän laitteen käyttämisen.

Älä käytä laitetta, seuraavissa tapauksissa:

- Sinulla on krooninen sairaus.
- Sinulla on jokin krooninen ihosairaus (esimerkiksi psoriaasi tai vitiligo eli valkopälvi) tai jos käsiteltävällä iholla on vaurioita (iho on esimerkiksi palanut auringossa, siinä on naarmuja, avohaavoja tai aktiivinen tulehdus).
- Hoidettavalla alueella on suonikohjuja.
- Kärsit valoherkkyydestä tai jos sinulla on lääkitys, joka herkistää ihon auringonvalolle (topikaalisia retinoideja sisältävät tuotteet, kuten Retin A, Accutane).
- Hoidettavalle alueelle on tehty ammattimainen ihonkuorinta.
- Jos jokin yllä olevista pätee sinuun, laite voi vaurioittaa ihoasi tai pahentaa nykyistä ongelmaa. Laitteen käyttö saattaa aiheuttaa sivuvaikutuksia, kuten palovammoja, rakkuloita, ihon värimuutoksia (hyper- tai hypopigmentaatio) tai ihon arpeutumista.

Jos et ole varma, voitko käyttää laitetta turvallisesti, ota yhteyttä lääkäriin tai ihotautilääkäriin.

Jos sinulla on jokin pitkäaikainen ja säännöllinen lääkitys, tarkista lääkäritäsi, voiko lääkitys herkistää ihoasi auringonvalolle.

Varoitukset

Älä käytä ...

- päänahkaan, kulmakarvoihin tai silmiä ympäröivällä alueella. Käyttö kyseisillä alueilla voi vahingoittaa silmiä pysyvästi.
- nännien, sukupuolielinten ja peräaukon alueella. Kyseisten alueiden iho voi olla tavallista ihosävyäsi tummempaa ja niiden karvoitus on usein muita ihoalueita tiheämpää. Laitteen käyttö näillä alueilla saattaa aiheuttaa epämukavan tunteen tai kipua tai vaurioittaa ihoa.
- käsiteltävän alueen tummissa tai mustissa kohdissa, kuten pisamien, syntymämerkkien tai känsien kohdalla.
- tatuointeihin tai kestoneikkiin käsittelyalueella.
- miesten partaan/ihokarvoihin.

Tämän laitteen käyttöä ei suositella alueille, joilla on käytetty ihon täyteaineita.

Älä käytä laitetta samalle alueelle useammin kuin kerran viikossa. Iho voi vaurioitua yhden kohdan pitkäaikaisen tai toistuvan käsittelyn seurauksena.



Silmien turvallisuus

Älä katso suoraan laitteen lasisuodattimeen (9) tai yritä aktivoida laitetta siten, että osoitat sillä silmiä. Silmien ja lähellä olevien ihmisten suojaamiseksi laitteen turvamekanismi sallii laitteen aktivoitumisen vain, kun kummatkin laitteen ihonsävyn tunnistimet koskettavat ihoa. LOPETA välittömästi laitteen käyttö ja ota yhteys jälleenmyyjään, jos laite joskus aktivoituu ILMAN, että kummatkin ihonsävyn tunnistimet koskettavat ihoa.

Silmävaurion (voi johtaa näkökyvyn menetykseen) tai ihovaurion mahdollisuus, jos ohjeita ei noudateta. Suojaa silmät valolle altistumiselta. Älä käytä laitetta silmäluomilla tai silmien läheisyydessä.

Varoituksia

- Tämä tuote on tarkoitettu vain yhden käyttäjän käyttöön.
- Tuote ei ole tarkoitettu alle 18-vuotiaiden käyttöön.
- Henkilöt, joiden fyysinen, sensorinen tai henkinen toimintakyky on rajoittunut tai joilla ei ole tarvittavaa kokemusta tai tietoa laitteen käytöstä, voivat käyttää laitetta, jos heitä valvotaan ja ohjeistetaan laitteen turvallisen käytön osalta ja he ymmärtävät käyttöön liittyvät vaaratekijät.
- Lapsia tulisi valvoa ja varmistaa, että he eivät leiki laitteella. Säilytä laite aina lasten ulottumattomissa.

Sähkö - ja Paloturvallisuus

Tarkista säännöllisesti, ettei laitteessa ja johdoissa ole näkyviä vahingoittumisen merkkejä. Mikäli laitteessa näkyy vaurioita tai murtumia, lopeta laitteen käyttö. Vaurioituneen laitteen käyttö voi aiheuttaa sähköiskun. Mikäli ilmenee vikoja, tarkistuta ja korjauta laite valtuutetussa huoltokeskuksessa. Valtuuttamaton huoltotyö voi aiheuttaa vakavia vaaratilanteita käyttäjälle. Irrota laitteen virtajohto pistorasiasta aina käytön jälkeen.

VAARA

Älä yritä korjata tai avata laitetta, sillä voit joutua alttiiksi vaarallisille sähkökomponenteille tai valoimpulssille, jotka voivat aiheuttaa vakavan loukkaantumisen tai pysyvän silmävamman.

Älä käytä veden lähellä tai märillä pinoilla, kuten kylpyammeessa, suihkussa, altaassa tai muissa vettä sisältävissä paikoissa. Älä käytä laitetta, jos se kastuu. Märän laitteen käyttö voi aiheuttaa sähköiskun.



Älä käytä, jos laite on vaurioitunut (esim. rikkoutunut kotelo, vaurioitunut johto jne.). Sisäiset osat sisältävät vaarallisia sähkölatauksia.

Tarkista käsittelyikkuna (1) säännöllisesti vaurioiden varalta:

Älä käytä, jos lasisuodatin (9) on rikkoutunut tai se puuttuu.

Älä käytä, jos sisäänrakennettu heijastin puuttuu tai se ei ole oikeassa paikassa.

Älä koske lasisuodattimeen käytön aikana tai heti sen jälkeen, koska suodatinta kuumenee.

Älä käytä öljypohjaisia tai syttyviä puhdistusaineita (alkoholi, asetonit), sillä ne voivat aiheuttaa tulipalon vaaran.

Älä käytä hankaavia puhdistusaineita. Ne voivat vahingoittaa laitetta tai naarmuttaa lasisuodatinta.

Älä yritä käyttää laitetta muuhun kuin ihokarvojen poistamiseen.

Älä käytä laitetta millään muulla pinnalla kuin iholla. Älä paina käsittelypainiketta, jos käsittelyikkuna (1) ei ole asetettuna kokonaan ihoa vasten.

Älä tuki ilmanvaihtoaukkoja. Laitte saattaa ylikuumentua ja aiheuttaa sähköiskun tai tulipalon vaaran.

Käyttö

Käsittävän alueen valmistelu





Poista näkyvät ihokarvat iholta ennen laitteen käyttämistä. Voit käyttää haluamaasi karvanpoistomenetelmää. Jotta käsittelyikkuna pysyisi puhtaana ja ehjänä, varmista, ettei ihon pinnalla ole enää karvoja. Puhdista käsittelyalue ja taputtele kuivaksi.

Virran kytkeminen laitteeseen:

Liitä tukiasema pistorasiaan virtajohdon (8) avulla. Aktivoi laite painamalla mitä hyvänsä painiketta. LED-virtapalkit (3) valaistuvat kerran, ja puhallin käy. Tämä tarkoittaa, että laite on VALMIUS-tilassa. Käytön aikana laite kuumenee hiukan.

Valon automaattinen mukauttaminen

Kun molemmat ihonsävyn tunnistimet (2) koskettavat ihoa, laite lukee ihonsävyn ja valitsee sopivan valon intensiteetin. Sitä ilmaisevat virtapalkkien (3) valkoiset LED-valot. Ne vahvistavat, että laite on käyttövalmis.

	vaalea ihonsävy →korkea valon voimakkuus
	tumma ihonsävy →matala valon voimakkuus ja
	ei valoja ei ihokosketusta →Laitteen valo ei vilku.
	punainen valo ihonsävy virheellinen →Laitteen valo ei vilku.

Hellävarainen tila

Paina hellävaraisen asetuksen painiketta (4) vähentääksesi valon voimakkuutta. Hellävaraisen asetuksen merkivalo syttyy merkiksi siitä, että asetus on aktivoitu. Poista asetus käytöstä painamalla hellävaraisen asetuksen painiketta uudelleen.

Tehopalkit vahvistavat muutoksen valon voimakkuudessa vilkkumalla.

Kun asetuspainiketta (4) painetaan yli kolme sekuntia, laite sammuu.

Laitte sammuu automaattisesti, kun sitä ei käytetä 10 minuuttiin.

Aktivoi laite painamalla mitä hyvänsä painiketta.

Kokeilu pienellä alueella

Ennen ensimmäistä käsittelykertaa on suositeltavaa kokeilla Braun Silk-expert -laitetta pienellä alueella siihen kehon osaan, jota aiot käsitellä (kooltaan noin 2 x 3 cm, vastaa kahta vierekkäin tehtyä käsittelyä). Suorita aluetesti luvussa «Käsittelytavat» osiossa Tarkkuustila kuvatulla tavalla «TARKKUUSKÄSITTELY». Tarkista testialue 24 tunnin kuluttua. Jos iho vaikuttaa normaaliilta, aloita ensimmäinen käsittely. Jos ilmenee ihoreaktioita, lopeta laitteen käyttö ja ota yhteyttä lääkäriin. Älä käsittele testialuetta uudelleen vähintään viikkoon testin jälkeen.

Käsittelytavat

Käsiteltävän alueen on oltava karvaton, puhdas ja kuiva. Ennen kuin painat käsittelypainiketta, katso pois päin laitteesta, jotta vältät kirkkaan valon. Harvinaisissa tapauksissa käyttäjä saattaa kokea, että välähdykset ovat liian kirkkaita. Se ei kuitenkaan ole haitallista silmille. Valo ei tunnu yhtä kirkkaalta, jos käsittely suoritetaan hyvin valaistussa tilassa.

LIUKUMINEN suurten alueiden (esim. sääarten) nopeaan ja tehokkaaseen käsittelyyn		TARKKUUSKÄSITTELY pienien, vaikeasti saavutettavien alueiden käsittelyyn (esim. naisten kasvat, bikinirajat, kainalot, polvet, leuka, nilkat)	
1. Aseta käsittelyykkuna tiukasti iholle ja varmista, että molemmat ihonsävyn tunnistimet koskettavat ihoa. Virtapalkeissa (3) näkyy valkoinen LED-valo.		2. Paina käsittelypainike (5) alas ja pidä sitä painettuna . Laite alkaa valaista.	2. Paina käsittelypainike (5) alas ja vapauta se heti . Laite välähtää.
3. Siirrä laitetta hitaasti ja tasaisesti käsiteltävällä alueella alhaalta ylös päin. Varmista, että laite koskettaa aina ihoa, jotta se välkkyi jatkuvasti.		3. Nosta laite ylös ja aseta se seuraavalle käsiteltävälle alueelle. Odota, kunnes virtapalkeissa näkyy valkoinen LED-valo. Paina käsittelypainiketta ja vapauta se.	
Kun olet tehnyt ensimmäisen liukuvan vedon, nosta laite käsiteltävältä alueelta. Toista vaiheet 1–3 ja käsittele seuraava alue samansuuntaisin vedoin.		Jatka käsittelyä kohta kohdalta, kunnes olet saanut valmiiksi koko käsiteltävän alueen.	

Varmista, että vältät alueiden väliin jäämisen asettamalla käsittelyykkunan suoraan aiemmin käsitellyn kohdan viereen jättämättä tilaa käsittelyjen alueiden välille. Vältä päällekkäisiä käsittelyjä tai käsittelemistä samaa kohtaa kahdesti sivuvaikutuksien ehkäisemiseksi.

Jos tunnet voimakasta kipua, keskeytä käsittely **välittömästi** ja ota yhteyttä lääkäriin, ennen kuin käytät laitetta uudelleen.

Käsittelypää(t)

Vakiokäsittelypää(t) (10) voidaan käyttää kaikilla alueilla.

Leveä käsittelypää (11)* on tehokas suuremmilla vartalon alueilla.

Tarkka käsittelypää (12)* on suunniteltu erityisesti pienille, kaareville ja hankalille alueille.

* ei sisälly kaikkiin malleihin.

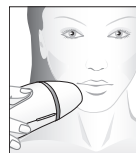

Kasvojen käsittely (koskee vain naisia)

- Muista tehdä ihotesti ennen kasvojen käsittelemistä. Poista käsiteltävältä alueelta kaikki näkyvät ihokarvat, meikki sekä voiteet.
- Sulje silmät tai suuntaa katseesi laitteesta pois päin ennen käsittelypainikkeen painamista. Näin vältät kirkkaan valon häikäisyn. Vältä saman alueen käsittelemistä kahdesti, sillä tämä voi lisätä mahdollisia haitallisia reaktioita.
- Vältä ylähuulen aluetta käsitellessäsi koskettamasta huulia ja sieraimia. Sierainten alla sijaitseva alue saattaa olla herkkä.
- Älä käytä huulirajan kestopigmentointiin.
- VINKKI: Voit puristaa huulia yhteen varmistaaksesi, ettei valo aktivoitu itse ylähuulessa.
- Leuan alla ihokarvojen kasvu voi olla tiheämpää ja karvat paksumpia. Tämä aiheuttaa joskus ihon lievää punoitusta käsittelyn jälkeen. Tämä punoitus on ohimenevää ja sen tulisi kadota kokonaan 24 tunnin kuluttua.

HUOMAUTUS:

- Jos punoitusta tai kuumotusta ilmenee ja se jatkuu useita minutteja, rauhoita ihoaluetta viileällä liinalla tai vanulapulla.

- Jos ihossa ilmenee pigmenttimuutoksia, esim. vaalenemista tai tummentumista, lopeta laitteen käyttö. Ota yhteyttä lääkäriin selvittääksesi syyn, joka voi johtua lääketieteellisestä vaivasta.

Käsittelyaikataulu

Aloitus	1 käsittely viikossa (4–12 viikkoa)
Ylläpito	Jatka käsittelyä tarpeen mukaan, esim. 1–2 kuukauden välein

Ihokarvojen kasvunopeus vaihtelee eri ihmisillä ja saattaa kestää 16 kuukautta kehon alueesta riippuen (kainalot, sääret, bikinialue). Koska vain kasvuvaiheessa olevat ihokarvat ovat herkkiä valokäsittelylle, on tärkeää tehdä useita käsittelyjä, jotta saavutetaan jatkuvasti sileä iho. Tästä syystä suosittellemme aloitusvaihetta, jonka aikana karvat käsitellään kerran viikossa, 4–12 viikon ajan.

Jos et enää huomaa ihokarvojen kasvavan, sinun ei tarvitse tehdä 12 viikoittaista käsittelyä. Voit siirtyä ylläpitovaiheeseen.

Käsittelyn Jälkeen

Kun lopetat käsittelyn, irrota virtajohto pistorasiasta.

Käsittelyn jälkeen suosittelemme käytettävään aurinkovoidetta, jonka suojakerroin on yli 15, jos käsitellyt alueet joutuvat alttiiksi auringonvalolle. Suosittelemme välttämään altistumista keinotekoisille valonlähteille, kuten solariumille.

Vältä 24 tunnin ajan käsittelyn jälkeen ihonhoitotuotteita ja asioita, jotka voivat aiheuttaa ihoärsytystä. Tällaisia ovat esimerkiksi porealtaat tai saunat, tiukat vaatteet, valkaisuvoiteet, hajustetut tuotteet tai kuorintatuotteet. Nämä voivat aiheuttaa käsittelyjen alueiden ärsytystä, kuten punoitusta ja kutinaa.

Puhdistus ja säilytys

Jokaisen käsittelyn jälkeen ihonsävytunnistimet (2) ja käsittelyikkuna (1) on tarkastettava vahingoittumisen varalta, ja ne on pyyhittävä puhtaiksi kuivalla, nukkaamattomalla liinalla. Mahdolliset jäljet tai mustat täplät on pyyhittävä pois välittömästi käsittelyn jälkeen. Älä kosketa tai puhdista lasisuodatinta (9) heti käytön jälkeen, jotta se saa jäähtyä. Älä huuhto laitetta vedellä tai millään muulla nesteellä äläkä upota sitä veteen tai mihinkään muuhun nesteeseen. Laitteen parhaan mahdollisen suorituskyvyn varmistamiseksi ajopäät (10, 11, 12) ja niiden sisäänrakennetut heijastimet on pidettävä puhtaina pölystä, karvoista ja muista roskista. Älä pese vedellä, vaan puhdista ne huolellisesti kuivalla liinalla.

Säilytä laitetta kuivassa ja viileässä paikassa. Suojaa käsittelyikkunaa ja ihonsävyn tunnistimia vaurioilta.

Mahdolliset Sivuvaikutukset

Jollakin käyttäjillä voi laitteen käytön aikana esiintyä epämukavia tuntemuksia, kuten ihon kuumotusta tai punoitusta; tämä on normaalia. Valoimpulssin aktivoinnin yhteydessä voi tuntua lämpöä ja kihelmöintiä sekä myöhemmin ihon punoitusta. Nämä oireet häviävät yleensä 24 tunnin kuluessa. Haittavaikutukset ilmaantuvat yleensä välittömästi tai 24 tunnin kuluessa. Joskus harvoin haittavaikutuksia saattaa ilmaantua vasta 72 tunnin kuluttua laitteen käytöstä. Jos huomaat epätavallisia ihoreaktioita, ota yhteyttä lääkäriin.

Sivuvaikutus	Arvio tilanteesta ja toimintaohje
Lämmön tunne tai kihelmöinti käsittelyn aikana. Tunne häviää yleensä muutaman sekunnin tai minuutin kuluttua ja heikkenee jatkuvassa käytössä.	Nämä ovat IPL-käsittelyjen odotettuja ja normaaleja sivuvaikutuksia. Voit jatkaa laitteen käyttöä sen käyttöohjeiden mukaisesti.
Epämukavuuden tunne tai voimakas kipu käsittelyn aikana tai jälkeen.	Lopeta laitteen käyttö ja kysy neuvoa lääkäriltä, ennen kuin käytät laitetta uudelleen.
Ihon punoitus käsittelyn aikana tai sen jälkeen. Punoitus häviää muutamien minuuttien kuluessa tai pisimmillään useiden tuntien kuluttua.	Nämä ovat IPL-käsittelyjen odotettuja ja normaaleja sivuvaikutuksia. Voit jatkaa laitteen käyttöä sen käyttöohjeiden mukaisesti, kun ihon punoitus on hävinnyt.

Ihon punoitus, joka ei häviä 24 - 48 tunnin kuluessa käsittelystä.	Lopeta laitteen käyttö ja kysy neuvoa lääkäriltä, ennen kuin käytät laitetta uudelleen.
Hyvin harvinaisia haittavaikutuksia:	
Karvatupen ympäristön turpoaminen ja punoitus. Oireet häviävät kahden tai kolmen päivän kuluessa.	Voit jatkaa laitteen käyttöä sen käyttöohjeiden mukaisesti, kun karvatupen ympäristön turvotus ja punoitus on hävinnyt.
Karvatupen ympäristön turpoaminen ja punoitus. Oireet eivät häviä kahden tai kolmen päivän kuluessa.	Lopeta laitteen käyttö ja kysy neuvoa lääkäriltä, ennen kuin käytät laitetta uudelleen.
Väliaikaiset muutokset ihonvärissä (vaaleneminen tai tummentuminen).	Jos ihonvärisi muuttuu, lopeta laitteen käyttö ja ota yhteyttä lääkäriin.
Karvoituksen lisääntyminen käsitellyillä alueilla (todennäköisimmin henkilöillä, joilla on sukujuuria Välimeren alueen maissa).	Jos karvoituksen lisääntyminen jatkuu useiden käsittelykertojen jälkeenkin, lopeta laitteen käyttö ja ota yhteyttä lääkäriin.

Vianmääritys

Seuraava vianmääritysoapas voi auttaa sinua ratkaisemaan laitteen kanssa ilmeneviä alkuongelmia.

Ongelma	Ratkaisu
Virtapalkit eivät valaistu, kun käsitellyikkuna asetetaan iholle.	Varmista, että laite on liitetty pistorasiaan. Aktivoi laite painamalla mitä hyvänsä painiketta. Varmista, että molemmat ihonsävyn tunnistimet ovat kosketuksissa ihoon. Siirrä laitetta tarvittaessa niin, että molemmat ihonsävyn tunnistimet ovat kosketuksissa ihoon.
Laite ei toimi pienillä alueilla	Käytä tarkkaa ajopäätä* (12) * (jos sellainen on) pienillä, vaikeasti saavutettavilla alueilla. Varmista, että kumpikin ihonsävynanturi on kiinni ihon pinnassa.
Välähdysten tiheys harvenee.	Laite on lämpösuojaustilassa. Anna laitteen jäähtyä, minkä jälkeen voit valita jälleen normaalin nopeuden.
Vain virtapalkin ensimmäinen LED-valo on punainen.	Virheellinen ihonsävyn tunnistus Ihosi on liian vaalea tai liian tumma. Laitteen valo ei vilku.
Hellävaraisen tilan merkkivalo vilkkuu.	Laite on kytketty pois päältä. Aktivoi laite painamalla mitä hyvänsä painiketta.
Virtapalkin ensimmäinen LED-valo vilkkuu punaisena.	Ajopää (10, 11 tai 12) on irrotettu. Kiinnitä se uudelleen.
Virtapalkissa näkyy epätavallinen kuvio, jossa yksi punainen LED-valo palaa yksittäisten valkoisten LED-valojen kanssa.	Laitevirhe. Laite ei toimi. Irrota johto pistorasiasta ja liitä uudelleen. Jos virhe jatkuu, ota yhteyttä Braun-huoltokeskukseen.
Kaikki valkoiset LED-valot vilkkuvat.	Tuotteen käyttöikä on päättynyt. Välähdysten enimmäismäärä (300 000) on saavutettu.
Laite on rikki, murtunut tai vaikuttaa vialliselta.	Älä käytä , jos kahva, tukiasema tai virtajohto on vaurioitunut. Älä käytä laitetta, jos epäilet, että sen käyttö ei ole turvallista tai että laite on vaurioitunut.













Hävitys

Tuote sisältää kierrätettävää elektroniikkajätettä. Kun laite on tullut elinkaarensa päähän, säästä ympäristöä äläkä hävitä laitetta kotitalousjätteiden mukana vaan vie se jätteenkeräyspisteeseen.



Merkinnät ja symbolit

Keskusyksikköön on merkitty seuraavat symbolit:

	Tyypin BF sovellettu osa		Euroopan unionin WEEE-jätteenkäsittelymerkintä
	Luokan II laite		Euroopan unionin vaatimustenmukaisuusmerkintä ja ilmoitetun laitoksen numero
	Optinen säteily		Valmistaja
	Noudata käyttöohjeita		Pidä kuivana
	Ei sovellu käytettäväksi kylvyssä tai suihkussa		Yksilöllinen laitetunniste
	Sarjanumero		Eränumero

Tekniset tiedot

Toistoväli:	0,6 - 0,67 sekunnin välein (asetuksesta riippuen), jatkuva käyttö
Optinen enimmäisteho:	4,21 J/cm ²
Pulssin kesto:	2,6 ms FWHM
Aallonpituus:	510 - 2000 nm
Virransyöttö:	100–240 V~, 50–60 Hz, 1,7–0,91 A
Käyttölämpötila:	5–40 °C
Ihanteellinen käyttölämpötila:	15–30 °C
Käyttökosteus:	enintään 93 % suhteellinen kosteus, ei kondensoiva
Käyttöpaine:	700–1 060 hPa
Käsittelyalue (käsittelykohdan koko):	
Vakiokäsittelypää:	3 cm ²
Leveä käsittelypää:	4 cm ²
Tarkka käsittelypää:	1,5 cm ²

Kuljetusolosuhteet

Lämpötila-alue:	–25–70 °C
Kosteus: enintään	93 % suhteellinen kosteus, ei kondensoiva
Paine:	500–1 060 hPa

Laite tuottaa 300 000 välähdystä ja se on tarkoitettu yhden käyttäjän käyttöön enintään 5 vuoden ajan.

Tämä laite noudattaa standardeja IEC 60601-1:2005/A2:2012, CAN/CSA-C22.2 nro 60601-1:2014, ANSI/AAMI ES60601-1:2005 / A1:2012, IEC 60601-1-11:2015, IEC 60601-2-57:2011, EN 55014-1:2017, EN 55014-2:2015, EN 61000-3-2:2014, EN 61000-3-3:2013.

Tiedot voivat muuttua ilman ennakoilmoitusta.

Takuu

Myönnämme tuotteelle kahden vuoden takuun ostopäivästä lukien. Takuuaikana korvataan veloituksetta kaikki viat, jotka aiheutuvat materiaaliviasta tai valmistusvirheestä. Korvaus tapahtuu harkintamme mukaan joko korjaamalla tai vaihtamalla koko laite uuteen. Takuu on voimassa kaikkialla maailmassa sillä edellytyksellä, että laitetta myydään ko. maassa Braunin tai virallisen maahantuojan toimesta.

Takuun piiriin eivät kuulu: vauriot, jotka johtuvat virheellisestä käytöstä, normaalista kulumisesta tai käytöstä. Takuu ei myöskään kata sellaisia vikoja, jotka eivät merkittävästi vaikuta laitteen arvoon tai toimintaan. Takuun voimassaolo lakkaa, jos laitetta korjataan muualla kuin valtuutetussa Braun-huoltoliikkeessä tai jos laitteessa käytetään muita kuin alkuperäisiä varaosia.

Takuuhuollon saaminen edellyttää, että laite viedään tai lähetetään kokonaisuudessaan valtuutettuun Braun -huoltoliikkeeseen yhdessä ostokuitin kanssa (osoitetiedot: www.service.braun.com).